



abrico

Boîtes aux lettres et mobilier extérieur

Donnez de la convivialité
à votre espace courrier !

 **CAHORS**

Autour des ensembles de boîtes aux lettres Cahors, créez un nouvel espace convivial

en réunissant sur un même site : distribution postale, diffusion de l'information, recyclage, éléments de mobilier urbain...



Abri avec signalétique supérieure



Panneau d'affichage



Assise accoudoir



Fauteuil 1 place



Banc 2 et 3 places



Corbeille



Bac de recyclage papier



Jardinière



Potelet



Support vélo



Ensemble de boîtes aux lettres

Une ligne de produits esthétique et fonctionnelle pour un espace courrier convivial et personnalisé !

Convivialité

Le point courrier comme vecteur du **"mieux vivre ensemble"**.

Créez un espace associant convivialité et praticité autour de notre gamme de boîtes aux lettres et de mobilier extérieur. Un lieu d'échanges et de communication favorisant les rencontres et le partage grâce à son panneau d'affichage (messages de copropriété, offre de covoiturage...).

Personnalisation

Abrico propose une ligne de produits au design recherché, alliant unité des formes et identité graphique forte.

Les boîtes aux lettres au design épuré s'intégreront harmonieusement au sein d'environnements aussi divers que l'habitat ancien ou les milieux végétalisés. Modulables, elles s'adaptent à toutes les configurations grâce à leur emprise au sol minimale. Enfin, leur signalétique personnalisable garantit un résultat sur mesure.

Qualité et sécurité

La gamme de produits Abrico est pensée pour combiner design, praticité et durabilité.

Les matériaux ont ainsi été sélectionnés pour leurs qualités intrinsèques (résistance mécanique et climatique) garantissant longévité et entretien minimal.

Service

Toutes nos pièces SAV sont disponibles sur notre site de vente en ligne : www.mobilier-urbain-sav-cahors.com

Production responsable

Une gamme de produits de fabrication française en adéquation totale avec les notions d'écocitoyenneté et de respect de l'environnement. De leur conception à leur utilisation, ils répondent à de strictes exigences environnementales et facilitent l'engagement écologique des résidents avec leur bac de recyclage papier intégré.



Fabrication française

Abrico a imaginé tout un ensemble de mobilier urbain conjuguant élégance et fonctionnalité. Design soigné et emprise minimale au sol assurent une intégration optimale dans tout type d'espace résidentiel. Le mobilier s'accorde parfaitement avec les boîtes aux lettres pour créer un ensemble esthétique et harmonieux.

Composez votre espace de courrier...

Modulables à l'envie, les différents éléments offrent une infinité de configurations pour un espace courrier unique.



...et vous, quel sera le vôtre ?

Qualité et sécurité

Choix des matériaux :

- Ossature en acier traité par métallisation au zinc avec peinture thermodurcissable ultra-résistante.
- Lame de bois composite, élaboré à partir de copeaux de sciage recyclés et de polymère.

Performance des matériaux :

- Grande résistance mécanique et aux intempéries assurant longévité et entretien limité.
- Imputrescible, d'une grande stabilité dimensionnelle et autoextinguible.



Fabrication française



Production responsable



Facilité de mise en œuvre



Modularité











Adapté aux personnes à mobilité réduite



Pièces SAV disponibles sur notre site de vente en ligne www.mobilier-urbain-sav-cahors.com

Désignations	Références
 <p>Abri Résiste aux essais "neige" et "vent" : selon norme EUROCODE France Métropolitaine. Marquage possible sur le bandeau supérieur. Installation : à sceller au sol (consulter notre dossier technique). Dimensions H x L x P : 2300 x 2035 x 1358 mm</p>	0814.000
 <p>Panneau affichage Panneau spécialement étudié pour un usage extérieur. Vitrine en verre trempé Sécurité permettant une excellente tenue aux UV. Format permettant l'affichage de 9 feuilles format A4. Dimensions H x L x P : 1770 x 754 x 450 mm</p>	0814.061
 <p>Assise haute accoudoir Lame en bois composite permettant une excellente tenue dans le temps et ne nécessitant aucun entretien. Dimensions H x L x P : 719 x 900 x 300 mm</p>	0814.022
 <p>Fauteuil 1 place "adapté PMR" Lame en bois composite permettant une excellente tenue dans le temps et ne nécessitant aucun entretien. Hauteur de l'assise : 47 cm, particulièrement adaptée aux personnes à mobilité réduite. Dimensions H x L x P : 844 x 700 x 900 mm</p>	0814.020
 <p>Banc 2/3 places "adapté PMR" Lame en bois composite permettant une excellente tenue dans le temps et ne nécessitant aucun entretien. Hauteur de l'assise : 47 cm, particulièrement adaptée aux personnes à mobilité réduite. Dimensions H x L x P : 844 x 1400 x 900 mm</p>	0814.021
 <p>Corbeille Lame en bois composite permettant une excellente tenue dans le temps et ne nécessitant aucun entretien. Contenance : 80 L. Dimensions H x L x P : 831 x 439 x 449 mm</p>	0814.032
<p>Corbeille avec tri sélectif Contenance : 2 bacs de 40 L</p>	0814.030

Désignations	Références
 <p>Jardinière Composite ciment verre. Excellente résistance aux chocs et au gel. Poids (200 kg) permettant une installation au sol sans fixation. Dimensions H x L x P : 940 x 910 x 910 mm</p>	0814.050
 <p>Bac de recyclage papier Aluminium. Contenance : 80 L. Dimensions H x L x P : 302 x 568 x 439 mm</p>	0814.031
 <p>Potelet Scellement dans carottage de Ø 13 cm et profondeur 25 cm. Dimensions : H 1200 mm - Ø 89 mm</p>	0814.040
 <p>Support vélo Scellement dans carottage Ø 12 cm et profondeur 25 cm. Dimensions : H 1225 mm - Ø 89 mm (Ø cylindre 700 mm)</p>	0814.062
 <p>Entretoise pour boîtes aux lettres B4/B6 A placer entre chaque bloc de boîtes aux lettres à ouverture collective pour permettre l'ouverture de la porte collective.</p>	0814.060
<p>Pied de boîtes aux lettres Scellement sur tous types de supports avec tiges filetées (consulter notre dossier technique). Marquage possible sur le bandeau supérieur.</p>	
 <p>Pied de boîtes aux lettres B3* Dimensions H x L x P : 1768 x 360 x 450 mm Réf. 0814.011</p>	
 <p>Pied de boîtes aux lettres B4* Dimensions H x L x P : 1463 x 679 x 450 mm Réf. 0814.012</p>	
 <p>Pied de boîtes aux lettres B6* Dimensions H x L x P : 1768 x 679 x 450 mm Réf. 0814.013</p>	

*Boîtes aux lettres non fournies.



Corail Collectif

BOÎTES AUX LETTRES
POUR INSTALLATIONS EXTÉRIEURES



Un espace
courrier
empreint de
convivialité



Notre gamme de boîtes aux lettres extérieures, élégantes, fonctionnelles et conçues pour durer, forment avec nos mobiliers extérieurs des ensembles homogènes.

Cette ligne de produits unique s'adaptera parfaitement à tous les besoins. Plusieurs configurations sont ainsi possibles (B1, B3, B4 ou B6) et les boîtes sont personnalisables grâce au marquage sur le bandeau supérieur et l'étiquetage sur mesure.

Les portes individuelles à ouverture totale, en face avant, ont chacune une serrure à combinaisons multiples. Pour permettre une distribution rapide du courrier ou des paquets postaux normalisés, le cadre avant peut-être ouvert par le préposé.

10
ANS

Garantie 10 ans - Qualité Marine

Performance des matériaux :

Cuves des boîtes aux lettres fabriquées en matériau composite SMC (résine polyester armée de fibre de verre), revêtues d'une peinture polyuréthane bicomposant cuite. Matériau aux propriétés exceptionnelles :

- Robustesse mécanique
- Autoextinguibilité
- Imputrescibilité
- Résistance aux ultra-violets et agents chimiques

Insensible à la corrosion, haute résistance mécanique et aux intempéries.

Portes des boîtes aux lettres conçues en polycarbonate : matériau synthétique insensible à la corrosion assurant longévité et entretien limité.



Production
responsable



Serrure conforme à
la distribution postale



Proposition d'étiquettes
par gravure



Pièces SAV disponibles
sur notre site de vente en ligne
www.mobilier-urbain-sav-cahors.com

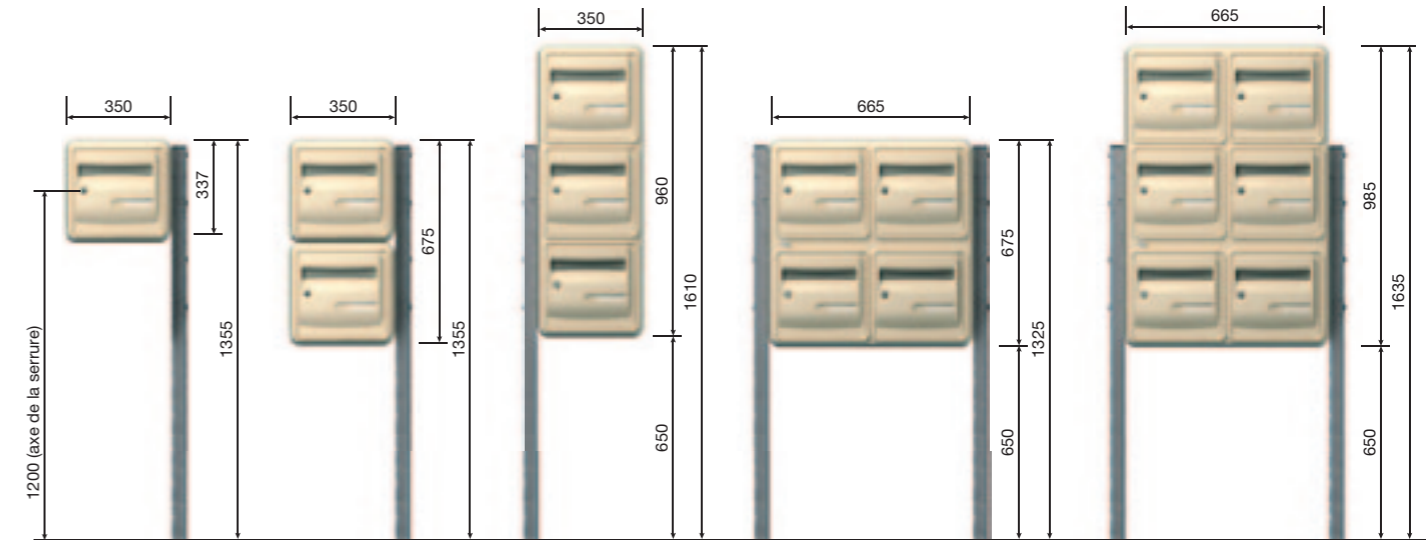

Profondeur des boîtes aux lettres : 400 mm

Cotations en mm



Mise en conformité des boîtes aux lettres dans le cadre de la loi pour l'égalité des droits et des chances, la participation et la citoyenneté des personnes handicapées (loi 2005-102 du 11 février 2005).

Association de boîtes aux lettres

Fixer les 2 pieds ensemble.

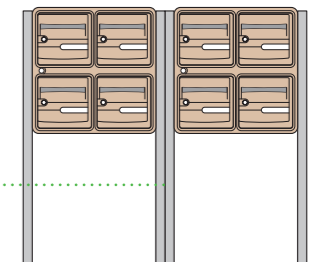

Beige



Vert

Caractéristiques techniques

Boîtes aux lettres B1, B3, B4 et B6.

Portes équipées d'une serrure à combinaisons multiples avec fermeture renforcée.

Caillebotis permettant de **protéger le courrier contre l'humidité.**

Volume acceptant les colis les plus courants.

Portes individuelles démontables.

Étiquetage portes et marquage supérieur de la batterie possible.

Désignations	Références
Boîte B1 CORAIL Collectif - Porte beige	0811.300
Boîte B1 CORAIL Collectif - Porte verte	0811.302
Batterie B3 CORAIL Collectif - Portes beiges	0812.300
Batterie B3 CORAIL Collectif - Portes vertes	0812.301
Batterie B4 CORAIL Collectif - Portes beiges	0815.300
Batterie B4 CORAIL Collectif - Portes vertes	0815.301
Batterie B6 CORAIL Collectif - Portes beiges	0813.300
Batterie B6 CORAIL Collectif - Portes vertes	0813.301
Porte B1/B3 CORAIL Collectif - Avec serrure - Beige	0819.071
Porte B1/B3 CORAIL Collectif - Avec serrure - Verte	0819.072
Porte B4/B6 CORAIL Collectif - Avec serrure - Beige	0819.075
Porte B4/B6 CORAIL Collectif - Avec serrure - Verte	0819.076
Axes de bas de porte individuelle (sachet de 10)	0819.019
Pied pour B1 (40 x 40) avec fixations	0819.034
Pied pour B3/B4/B6 (50 x 50) avec fixations	0819.035

Corail Individuel

BOÎTES AUX LETTRES
POUR INSTALLATIONS EXTÉRIEURES



GAMME DE COULEURS



Caractéristiques techniques

Disponibles en 5 coloris :

blanc, beige, vert, rouge ou bleu

Porte à ouverture totale comprenant :

- Un volet
- Un porte étiquette
- Une serrure de sécurité conforme à la distribution postale (2 clefs fournies).

Les modèles beige et vert sont disponibles en version 2 portes et sont équipées d'un caillebotis permettant de protéger le courrier contre l'humidité.

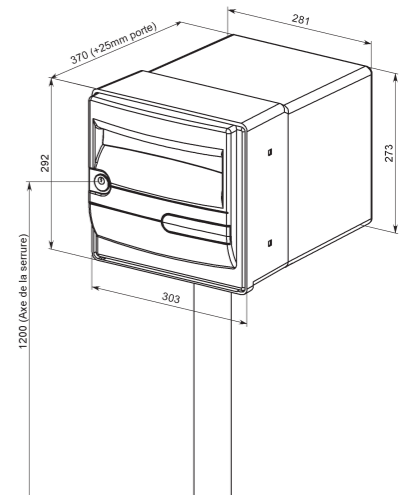

Volume acceptant les colis les plus courants.

Désignations

Références

Boîte CORAIL - 1 porte - Beige	0811.040
Boîte CORAIL - 1 porte - Blanche	0811.041
Boîte CORAIL - 1 porte - Verte	0811.042
Boîte CORAIL - 1 porte - Rouge	0811.043
Boîte CORAIL - 1 porte - Bleue	0811.044
Boîte CORAIL - 2 portes - Beige	0811.301
Boîte CORAIL - 2 portes - Verte	0811.303
Pied latéral CORAIL pour 1 ou 2 portes - Avec fixations	0819.035
Pied central CORAIL pour 1 porte - Avec fixations	0819.037
Porte CORAIL - Avec serrure - Blanche	0819.061
Porte CORAIL - Avec serrure - Verte	0819.062
Porte CORAIL - Avec serrure - Beige	0819.060
Porte CORAIL - Avec serrure - Rouge	0819.063
Porte CORAIL - Avec serrure - Bleue	0819.064
Porte CORAIL - Sans serrure - Beige	0819.065
Porte CORAIL - Sans serrure - Blanche	0819.066
Porte CORAIL - Sans serrure - Verte	0819.067
Porte CORAIL - Sans serrure - Rouge	0819.068
Porte CORAIL - Sans serrure - Bleue	0819.069
Axes CORAIL pour 1 porte (sachet de 10)	0819.044
Porte avant CORAIL - 2 portes - avec serrure - Beige	0819.071
Porte avant CORAIL - 2 portes - avec serrure - Verte	0819.072
Porte arrière CORAIL - 2 portes - avec serrure - Beige	0819.052

Boîtes aux lettres destinées à la desserte du courrier pour les habitations individuelles.



Modèle 1 porte

Gamme complète de boîtes aux lettres extérieures pour habitations individuelles. Combinant robustesse et design moderne, elles permettent une distribution de colis postaux normalisés grâce à la serrure conforme La Poste.

10 ANS

Garantie 10 ans - Qualité Marine

Performance des matériaux :

Cuves des boîtes aux lettres fabriquées en matériau composite SMC (résine polyester armée de fibre de verre). Matériau aux propriétés exceptionnelles :

- Robustesse mécanique
- Autoextinguibilité
- Imputrescibilité
- Résistance aux ultra-violets et agents chimiques

Insensible à la corrosion, haute résistance mécanique et aux intempéries.

Portes des boîtes aux lettres conçues en polycarbonate : matériau synthétique insensible à la corrosion assurant longévité et entretien limité.



Modèle 2 portes



Production responsable



Serrure conforme à la distribution postale



Pièces SAV disponibles sur notre site de vente en ligne

www.mobilier-urbain-sav-cahors.com





Contact commercial : pierre-laurent.borja@my-element5.com
Tél. : 06 76 78 81 69

MAEC, une société de Groupe Cahors
CS 90149 - 46003 CAHORS Cedex 9

SAS au capital de 13 643 700 € - RCS Cahors B 451 012 058 - Siret 451 012 058 000 17

www.groupe-cahors.com

