

# CE QUE VOUS DEVEZ SAVOIR SUR L'IMPLANTATION D'UNE AIRE DE JEUX À USAGE COLLECTIF

## SÉCURITÉ/NORMES

Depuis le 28 décembre 1998, toutes les aires de jeux, que leurs installations soient antérieures ou postérieures à la publication du décret d'application, doivent répondre aux exigences de sécurité définies par les normes européennes relatives aux aires collectives de jeux et à leurs équipements, soit :

La norme **EN 1176 « équipements aires de jeux »** qui se décline en 7 parties :

- NF EN 1176-1 « exigence de sécurité et méthodes d'essai générales »
- NF EN 1176-2 « exigence de sécurité et méthodes d'essai complémentaires spécifiques aux balançoires »
- NF EN 1176-3 « exigence de sécurité et méthodes d'essai complémentaires spécifiques aux toboggans »
- NF EN 1176-4 « exigence de sécurité et méthodes d'essai complémentaires spécifiques aux téléphériques »
- NF EN 1176-5 « exigence de sécurité et méthodes d'essai complémentaires spécifiques aux manèges »
- NF EN 1176-6 « exigence de sécurité et méthodes d'essai complémentaires spécifiques aux équipements oscillants »
- NF EN 1176-7 « guide d'installation, contrôle, maintenance et utilisation »

Et la norme **EN 1177 « revêtement de surface d'aires de jeux absorbant l'impact »**

Nous vous conseillons de vous procurer l'intégralité de ces textes qui peuvent être obtenus auprès de :

**AFNOR**  
**TOUR EUROPE**  
**92049 PARIS LA DÉFENSE**  
**Tél. : 01 42 91 55 55 / 33 - Fax : 01 42 91 56 56**  
**3616 AFNOR ou www.afnor.fr**

Ces normes définissent, entre autre, les conditions dans lesquelles "les aires collectives de jeux doivent être conçues, implantées, aménagées, équipées et entretenues de manière à ne pas présenter de risque pour la sécurité et la santé de leurs usagers dans le cadre d'une utilisation normale ou raisonnablement prévisible".

Tous les équipements d'aires collectives de jeux que nous proposons sont fabriqués conformément aux spécifications des normes et décrets en vigueur. Ils ont été vérifiés par un laboratoire agréé.



## CE QU'IL FAUT RETENIR

### 1 - SURFACE D'IMPLANTATION

Elle comprend la surface d'encombrement de l'aire de jeux augmentée de la zone de sécurité.

- La distance entre le point extrême de l'équipement de jeux et un obstacle extérieur ou autre équipement de jeu doit être au minimum de 2 mètres (en hauteur également).

Nous vous recommandons d'adapter (dans le sens d'une augmentation) cette distance à la configuration du jeu.

Cette zone de sécurité doit être dépourvue de tout obstacle (bordure en ciment, rocher, arbre etc...) ainsi que de tout autre jeu de plein air (NB: les zones de sécurité de 2 jeux de plein air peuvent se chevaucher).

- il convient de prévoir, en sortie de glissière (toboggan), une aire de sortie de 200 cm en longueur et de 100 cm de chaque côté (pas de pente ni de trou)

### 2 - CHOIX DU LIEU

- prendre en compte les dangers de l'environnement (rivières, routes...) et envisager une clôture et des passages protégés pour éliminer certains risques

- tenir compte de la fréquentation habituelle de l'endroit (circuit VTT, pratique de rollers...) et faire une délimitation pour séparer les activités.

- limiter la difficulté de certains jeux pour les lieux à usage multiple (cour d'école, bords de plage, square pour très jeunes enfants...)
- différencier les zones de jeux en fonction de l'âge des enfants
- prévoir l'aménagement du sol autour du jeu en cas de chute (voir paragraphe suivant)

### 3 - HAUTEUR DE CHUTE LIBRE (NORME NF EN 1177)

La norme définit les matériaux de revêtement de sol placés sous l'aire de jeu en fonction de la hauteur de chute possible depuis l'équipement. Ce qui est à prendre en compte, c'est la distance entre le sol et le point le plus élevé (plancher) qui peut être utilisé par l'enfant lors d'une utilisation normale.

Le sol de réception a pour rôle d'absorber l'impact de chute de l'enfant. Il est recommandé de prévoir une surface amortissante de minimum 150 cm autour du jeu et 200 cm devant la glissière (toboggan).

Le tableau ci-dessous vous permet de connaître les matériaux les plus fréquemment utilisés afin d'amortir les risques de chutes (NB: le béton, le bitume, la pierre... ne sont pas considérés comme amortissants).

Hauteur de chute maximale	natures de sols acceptées	Description nature du sol (1)	Épaisseur mini. de la couche
< = 0,60 mètre	il convient que le sol ait des caractéristiques amortissantes (sans obligation particulière).		
< = 1 mètre	Gazon / terreau naturel à condition qu'ils soient entretenus c'est-à-dire souples		
< = 3 mètres	copeaux de bois <sup>(1)</sup>	de dimension granulométrique comprise entre 5 mm et 30 mm.	30 cm (2)
	fragments d'écorce <sup>(1)</sup>	de dimension granulométrique comprise entre 20 mm et 80 mm.	30 cm (2)
	sable <sup>(1)</sup>	sans argile ou sédiments, lavé, grains de dimension granulométrique comprise entre 0,2 mm et 2 mm	30 cm (2)
	gravier <sup>(1)</sup>	sans argile ou sédiments, arrondis et lavés, de dimension granulométrique comprise entre 2 mm et 8 mm.	30 cm (2)
	surface synthétique amortissante	en fonction d'un indice HIC (voir norme)	variable
> 3 mètres	surface synthétique amortissante	en fonction d'un indice HIC (voir norme)	variable

(1) matériaux convenablement préparés pour l'usage en aires de jeu pour enfants.

(2) nous recommandons une épaisseur de 40 cm pour ces matériaux meubles afin de tenir compte des déplacements en cours d'utilisation.

## LES OBLIGATIONS DU FABRICANT ET DE L'EXPLOITANT

Afin d'aider l'exploitant ou le gestionnaire de l'aire collective de jeux à respecter les prescriptions d'utilisation, de surveillance et de maintenance, dont le respect est obligatoire, chaque jeu est livré avec un dossier technique complet.

Néanmoins, l'exploitant/gestionnaire doit aussi assurer certaines obligations liées à l'exploitation de ces équipements.

### OBLIGATIONS DU FABRICANT

**Fabrication** des équipements conforme aux normes en vigueur

**Marquage des équipements** avec :

- ▶ nom et adresse du fabricant ou de son représentant agréé
- ▶ référence de l'équipement et année
- ▶ marquage du niveau de base (niveau 0)
- ▶ N° et date de la Norme concernée

Fourniture d'un dossier technique complet comprenant :

- ▶ Coordonnées du fabricant/fournisseur (pour toute demande d'instruction ou d'assistance)
- ▶ Nomenclature des pièces détachées livrables
- ▶ Recommandations pour l'implantation, la maintenance et des consignes de sécurité
- ▶ Attestation de conformité
- ▶ Notice de montage (assemblage, scellement...)
- ▶ Représentations graphiques des zones de sécurité, surfaces amortissantes et disposition des plots bétons en cas d'implantation sur sol fluide.
- ▶ Fiche d'inspection et d'intervention

### OBLIGATIONS DE L'EXPLOITANT/GESTIONNAIRE

**Affichage pour l'information des utilisateurs**

- ▶ tranche d'âge
- ▶ risques encourus
- ▶ surveillance
- ▶ nom, adresse, téléphone de l'exploitant

**Plan de l'implantation des équipements**

**Plan d'entretien et de maintenance** des équipements installés

Tenue d'un registre de contrôle (date, nature et résultat)

Conservation du dossier technique du fabricant pour présentation en cas de contrôle

## ORGANISMES DE CONTRÔLE AGRÉÉS

Si vous souhaitez faire un bilan de conformité aux normes de vos aires de jeux vous pouvez vous adresser à différents organismes tels que :

- Laboratoire National d'Essai (LNE) à Paris - 75
- Laboratoire Pourquery à Lyon - 69
- Laboratoire Wolf à Clichy - 92
- L'APAVE de votre région
- DGCCRF (Ministère des Finances)
- ...

## SCELLEMENT DES JEUX AU SOL

La fixation du jeu au sol dépend de la nature du sol sur lequel il doit être implanté :

- ▶ sol fluide (Gazon, terreau naturel, fragment d'écorce, copeaux de bois, sable, gravier)
- ▶ sol synthétique amortissant ( dalles caoutchouc ou sol coulé)

### 1. Scellement sur sol fluide

Les pieds de la structure sont rallongés de 40 cm, permettant ainsi le scellement du jeu sur des plots bétons (30 x 30 x 30 cm minimum) à l'aide d'équerres (fournies) conformément aux exigences de sécurité.

Ces équerres sont fixées sur les pieds par des vis pentures (fournies) et ensuite sur les plots bétons avec des chevilles à expansion, splittage ou autres (non fournies).

Pour certains éléments tels que les escaliers, glissières il faut utiliser des ferrures de rallongement (fournies).

#### Scellement pour sol gravier ou sable.

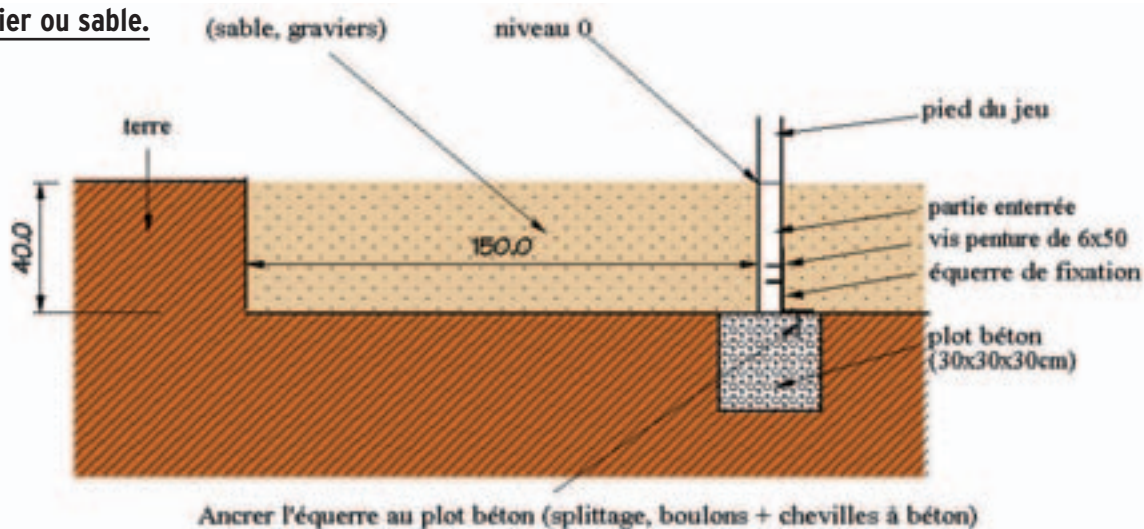

#### Scellement pour sol gazon.

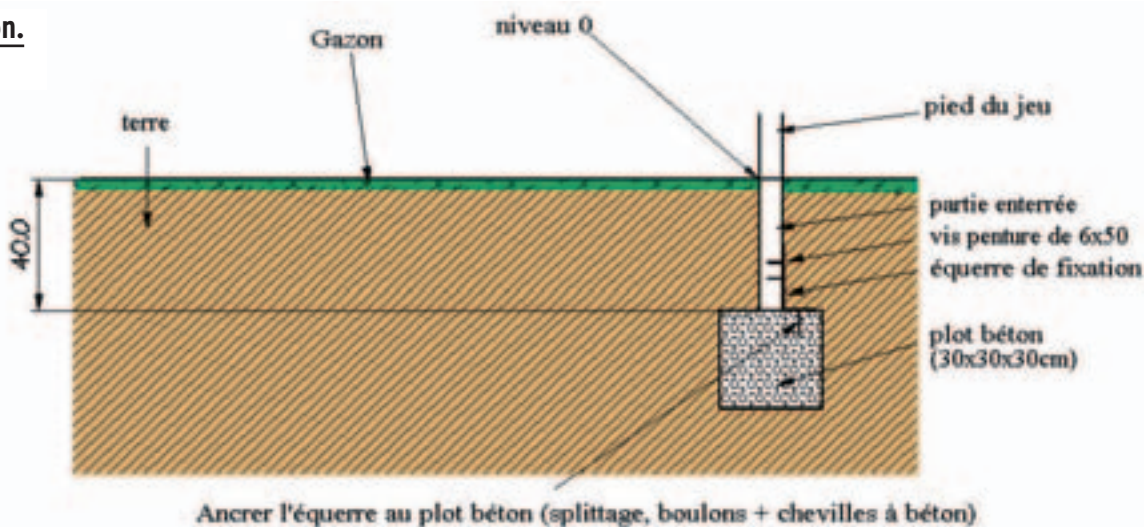

### LE CONSEIL DE CDLD

La venue d'un enfant sur une aire de jeux doit également être un moment privilégié pour les mamans ou accompagnateurs. Aussi, nous vous recommandons de prévoir à proximité, des zones ombragées ainsi que du mobilier type bancs, tables bancs et poubelles. (Voir pages 98 et suivantes)

## 2. Scellement sur sol synthétique

Dans le cas d'un sol synthétique il convient de fixer les pieds du jeu directement sur le sol dur (dalle béton).

Le sol sera coulé ou les dalles découpées autour du pied.

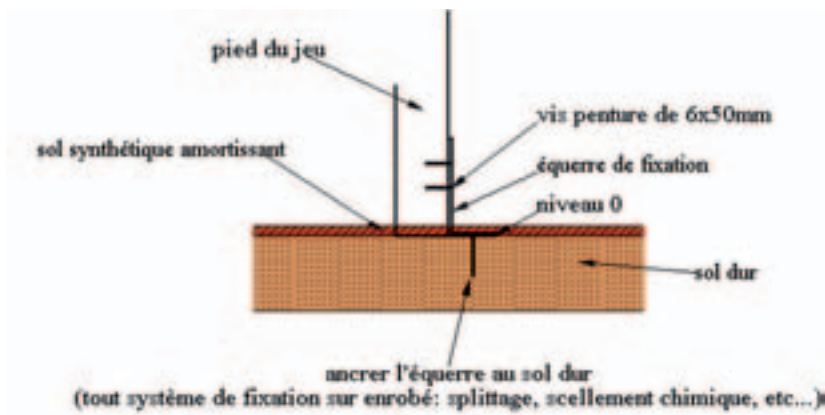

# FIXATIONS DES JEUX SUR RESSORT

## 1. Scellement sur sol fluent

### Scellement du jeu avec tabouret de scellement (recommandé sur sol fluent)

Visser le support de jeu sur ressort aux 4 pattes avec 4 boulons TH de 10x30

Visser les 4 pattes au panneau avec 4 vis poëlier de 10 x 40

Monter le jeu sur le tabouret

Positionner l'ensemble dans le trou de façon à ce que le niveau 0 corresponde au niveau du sol

Remplir le trou de terre (NB: pas de béton) sol jusqu'au niveau 0

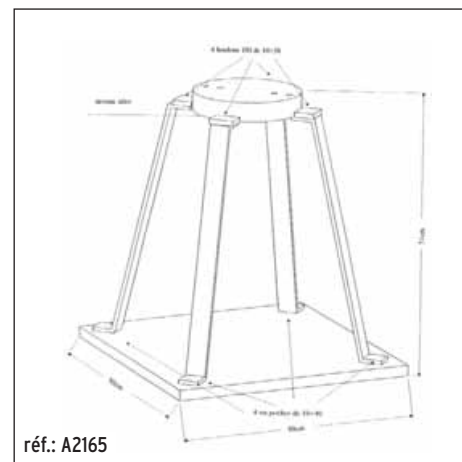
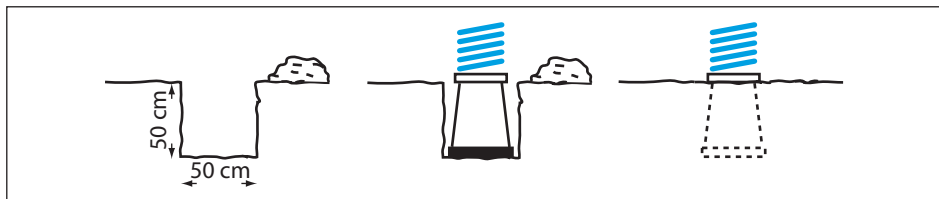

### Autre type de scellement du jeu sur sol fluent

Le jeu est livré avec un socle à fixer sur le plot béton

Réaliser un plot béton de 45 x 28 x hauteur 60 cm

Arrondir les arrêtes du plot béton

La surface supérieure du plot béton doit se trouver à - 5 cm du niveau 0

Visser le jeu sur le plot béton comme décrit ci-après

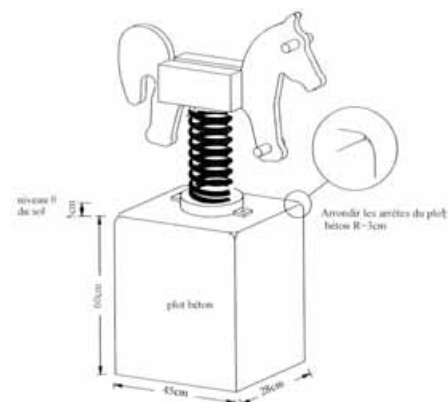

## 2. Scellement sur sol dur

Dans ce cas, nous vous recommandons d'installer les jeux sur des revêtements amortissants (dalles ou sol coulé)

Mettre en place le jeu et percer dans le béton aux 4 points de fixation du socle.

Après avoir placé la cheville dans le perçage, visser le jeu au sol en respectant l'ordre des différentes

pièces (voir schéma) pour finir par mettre en place les caches plastiques :

- ▶ cheville (non fournie)
- ▶ boulon TH M10\* (non fourni)
- ▶ partie femelle du cache
- ▶ rondelle M10 (non fournie)
- ▶ partie mâle du cache

\* adapter la longueur du boulon à l'épaisseur du sol souple à traverser



## JEUX SUR RESSORT

Le jeu sur ressort est, au même titre que le toboggan ou la cabane, l'élément essentiel dans une aire de jeux. Il est le premier jeu sur lequel se porte le regard de l'enfant avec qui, il entretient des liens particuliers.

Vous trouverez sur cette page un choix de jeux sur ressort sur lesquels les enfants peuvent s'amuser seul, à deux ou à quatre.

### JEUX 1 place

Âge : 18 mois à 3 ans

CANARI Réf. A2377  
DAUPHIN Réf. A2486

### JEUX 1 place

Âge : 2 à 8 ans

CHEVAL Réf. A2167  
MOTO Réf. A2397  
OTARIE Réf. A2316

### JEUX 2 places

Âge : 2 à 8 ans

MÉDUSE Réf. A2167  
FACE À FACE Réf. A2317

(NB : à sceller sur plot béton)

### JEUX 4 places

Âge : 2 à 8 ans

QUATRE PLACES Réf. A2167

### option

(recommandée pour sol fluide)  
Tabouret d'ancrage pour jeux  
sur ressort (sauf Face à Face)

Réf. A2175

Dauphin

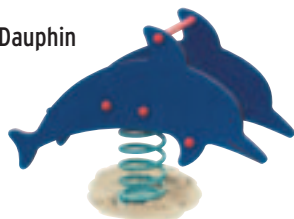

Canari

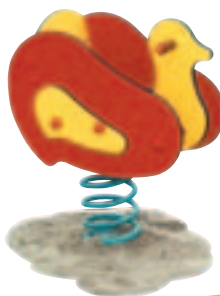

Cheval

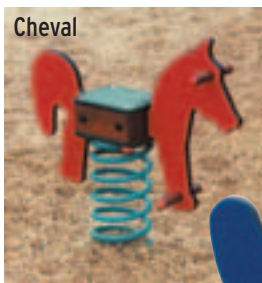

Méduse

Otarie



### INFOS TECHNIQUES

Les ressorts utilisés sont conçus exclusivement pour ce type d'utilisation sans risque de coincement.

Les panneaux sont en compact stratifié de couleur, épaisseur 19 mm et 10 mm.

Les assises sont réalisées en sapin rouge du Nord traité autoclave et en multiplis antidérapant épaisseur 18 mm, 13 plis, tout bouleau de Finlande recouvert d'une résine de couleur verte.

Moto



Face à face

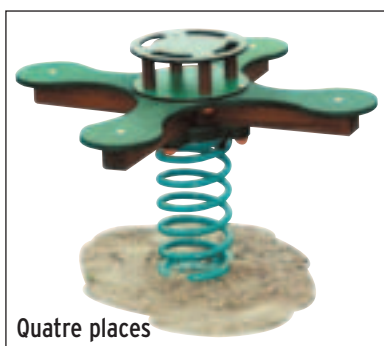

Quatre places

Désignation	Hauteur de chute	Dimensions du jeu (L x l)	Dimensions zone d'impact (L x l)	Dimensions zone tridimensionnelle de sécurité : (L x l x H)
<b>CANARI</b>	50 cm	65 x 36 cm	365 x 336 cm	465 x 436 x 250 cm
<b>DAUPHIN</b>	50 cm	90 x 36 cm	390 x 336 cm	490 x 436 x 250 cm
<b>CHEVAL</b>	50 cm	84 x 20 cm	384 x 320 cm	484 x 420 x 250 cm
<b>MOTO</b>	50 cm	84 x 20 cm	384 x 320 cm	484 x 420 x 250 cm
<b>OTARIE</b>	50 cm	84 x 20 cm	384 x 320 cm	484 x 420 x 250 cm
<b>MÉDUSE</b>	50 cm	103 x 20 cm	403 x 320 cm	503 x 420 x 250 cm
<b>FACE À FACE</b>	50 cm	350 x 25 cm	650 x 325 cm	750 x 425 x 250 cm
<b>4 PLACES</b>	50 cm	100 x 100 cm	400 x 400 cm	500 x 500 x 250 cm

Nouveaux modèles prévus en 2004 : Escargot, Tortue, Éléphant, Écureuil. Consultez-nous.

## CABANES ET MAISONNETTES

Toc, toc toc...

Tour à tour abris, maison, cabane, école, commerce... ces « maisonnettes » sont le lieu privilégié des enfants pour s'isoler ou au contraire se rencontrer. Ils y inventent leurs histoires à l'infini.

### INFOS TECHNIQUES

Réalisées en sapin rouge du Nord traité autoclave et en multiplis antidérapant épaisseur 18 mm, 13 plis, tout bouleau de Finlande recouvert d'une résine de couleur verte.

Les panneaux sont en compact stratifié de couleur, épaisseur 19 mm et 10 mm.



Place du marché



Guinguette



Tipi



Cabane forestière



Cabane à grimper

### GUINGUETTE

Âge : 18 mois à 8 ans

Réf. A2395

### TIPI

Âge : 18 mois à 5 ans

Réf. A2662

### PLACE DU MARCHÉ

Âge : 18 mois à 8 ans

Réf. A2493

### CABANE FORESTIÈRE

Âge : 18 mois à 8 ans

Réf. A2480

### CABANE À GRIMPER

Âge : 3 à 12 ans

Réf. A2457

Désignation	Hauteur de chute	Nombre D'ENFANT	Dimensions du jeu (L x l)	Dimensions zone d'impact (L x l)	Dimensions zone tridimensionnelle de sécurité: (L x l x H)
<b>GUINGUETTE</b>	17 cm	8	103 x 103 cm	400 x 400 cm	500 x 500 x 217 cm
<b>TIPI</b>	17 cm	5	157 x 138 cm	457 x 438 cm	557 x 538 x 217 cm
<b>PLACE DU MARCHÉ</b>	17 cm	12	200 x 200 cm	500 x 500 cm	600 x 600 x 217 cm
<b>CABANE FORESTIÈRE</b>	0 cm	8	115 x 124 cm	415 x 424 cm	515 x 524 x 200 cm
<b>CABANE A GRIMPER</b>	150 cm	8	290 x 120 cm	590 x 420 cm	690 x 520 x 350 cm

# JEUX INDÉPENDANTS

Jeux classiques avant tout destinés aux "Tout Petits".

## TOURNIQUET MANÈGE

Âge: 3 à 12 ans

Réf. A2185

## MONSTRE DU LOCH NESS

Âge: 18 mois à 3 ans

Réf. A2178

## TUNNEL

Âge: 18 mois à 5 ans

Réf. A2459

## PONT AMAZONIEN

Âge: 18 mois à 3 ans

AVEC PONT DE CORDE Réf. A2485

AVEC PONT DE LAMES Réf. A2484

## TAPE-CUL

Âge: 3 à 8 ans

Réf. A2458

## TRAIN

Âge: 18 mois à 5 ans

Lot de 4 éléments Réf. A2412

LOCOMOTIVE Réf. A2413

WAGON VOYAGEUR Réf. A2414

WAGON CITERNE Réf. A2415

WAGON PLATE-FORME Réf. A2416

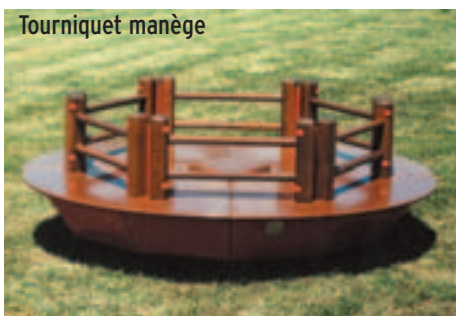

Tourniquet manège

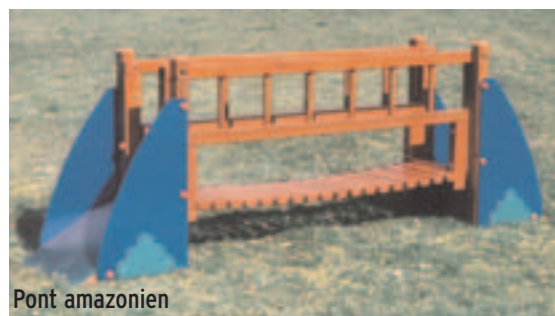

Pont amazonien



Tunnel



Tape cul



Loch Ness

## INFOS TECHNIQUES

Réalisés en sapin rouge du Nord traité autoclave et en multiplis anti-dérapant épaisseur 18 mm, 13 plis, tout bouleau de Finlande recouvert d'une résine de couleur verte.

Les panneaux sont en compact stratifié de couleur, épaisseur 19 mm et 10 mm.

Désignation	Hauteur de chute	Nombre D'ENFANT	Dimensions du jeu (L x l)	Dimensions zone d'impact (L x l)	Dimensions zone tridimensionnelle de sécurité: (L x l x H)
<b>TRAIN</b> (par élément)	25 cm	5	150 x 90 cm	450 x 390 cm	550 x 490 x 225 cm
<b>LOCH NESS</b>	45 cm	5	310 x 60 cm	610 x 360 cm	710 x 460 x 245 cm
<b>TUNNEL</b>	17 cm	5	200 x 88 cm	500 x 388 cm	600 x 488 x 217 cm
<b>PONT AMAZONIEN</b>	40 cm	5	330 x 120 cm	630 x 420 cm	730 x 520 x 240 cm
<b>TOURNIQUET MANÈGE</b>	45 cm	6	270 x 270 cm	470 x 470 cm	600 x 425 x 270 cm
<b>TAPE CUL</b>	70 cm	2	200 x 25 cm	500 x 325 cm	600 x 488 x 217 cm

## BAC À SABLE

Voilà un bac à sable pratique dans sa version avec couvercle coulissant ou 10 enfants pourront faire des concours de château de sable.

### BAC A SABLE 2 x 2 m

Âge : 18 mois à 5 ans

Réf. A2302  
Hauteur de chute : 20 cm  
Dimensions du jeu : 200 x 200 cm  
Dimensions zone d'impact :  
500 x 500 cm  
Dimensions zone tridimensionnelle  
de sécurité : 600 x 600 x 220

### BAC A SABLE PODIUM avec couvercle coulissant

Âge : 18 mois à 5 ans

Réf. A2302-couv  
Hauteur de chute : 40 cm  
Dimensions du jeu : 420 x 210 cm  
Dimensions zone d'impact :  
720 x 510 cm  
Dimensions zone tridimensionnelle  
de sécurité : 820 x 610 x 240

### INFOS TECHNIQUES

Réalisés en sapin rouge du Nord traité autoclave et en multiplis anti-dérapant épaisseur 18 mm, 13 plis, tout bouleau de Finlande recouvert d'une résine de couleur verte.

Dimensions intérieures du bac : 175 x 170 x 20 cm soit une contenance d'environ 0,60 m<sup>3</sup> de sable.





# TOBOGGANS

Ces jeux peuvent être disponibles en différentes hauteurs permettant de s'adapter à des tranches d'âge souhaitées.

## TOBOGGANS EN BOIS

Âge : 18 mois à 3 ans

Départ à 56 cm Réf. A2399

Âge : 3 à 8 ans

Départ à 98 cm Réf. A2400

Âge : 5 à 12 ans

Départ à 148 cm Réf. A2401



Toboggan bois



Toboggan double vague



Toboggan maternelle



Toboggan simple vague

## TOBOGGANS STRUCTURE MÉTALLIQUE

Âge : 3 à 8 ans

Toboggan maternelle Réf. A2184

Âge : 3 à 12 ans

Toboggan simple vague Réf. A2456

Âge : 6 à 16 ans

Toboggan double vague Réf. A2681

### INFOS TECHNIQUES

Structure métallique  
traité anti-corrosion.  
Glissière polyester

### INFOS TECHNIQUES

Structure en sapin rouge du Nord traité autoclave. Les panneaux sont en compact stratifié de couleur, épaisseur 19 mm et 10 mm. Glissière polyester

Désignation	Hauteur de chute	Nombre D'ENFANT	Dimensions du jeu (L x l)	Dimensions zone d'impact (L x l)	Dimensions zone tridimensionnelle de sécurité: (L x l x H)
<b>TOBOGGANS BOIS</b>					
TOBOGGAN 56 cm	56 cm	3	200 x 65 cm	550 x 365 cm	650 x 465 x 256 cm
TOBOGGAN 98 cm	98 cm	4	275 x 65 cm	625 x 365 cm	675 x 465 x 298 cm
TOBOGGAN 148 cm	148 cm	5	450 x 65 cm	800 x 365 cm	850 x 465 x 348 cm
<b>TOBOGGANS MÉTALLIQUES</b>					
TOBOGGAN MATERNELLE	130 cm	3	340 x 60 cm	690 x 360 cm	690 x 460 x 330 cm
TOBOGGAN SIMPLE VAGUE	190 cm	5	490 x 180 cm	840 x 480 cm	890 x 580 x 390 cm
TOBOGGAN DOUBLE VAGUE	230 cm	7	640 x 225 cm	990 x 525 cm	1040 x 625 x 430 cm

# PORTIQUES

## PORTIQUES BOIS équipés de 2 balançoires

Âge : 18 mois à 8 ans

Hauteur : 2 m, équipé d'une nacelle bébé et d'une assise plate montée sur chaîne inox

Réf. A2361

Âge : 5 à 12 ans

Hauteur : 3 m, équipé de deux balançoires assise plate montées sur chaîne inox

Réf. A2350

### INFOS TECHNIQUES

Réalisées en sapin rouge du Nord traité autoclave et finition lasure 2 couches.

## AGRÈS POUR PORTIQUES

- ▶ Balançoire nacelle bébé pour portique hauteur 2,50 m (monté sur chaînes inox) Réf. A2213
- ▶ Balançoire assise pour portique hauteur 2,50 m. (monté sur chaînes inox) Réf. A2215
- ▶ Assise enfants Réf. A2682
- ▶ Nacelle bébé Réf. A2683
- ▶ Crochet sur roulement à billes - Longueur 140 mm Réf. A2216
- ▶ Corde à grimper Réf. A2219
- ▶ Échelle de corde Réf. A2220



Crochet



Assise plate

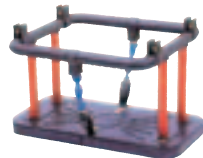

Nacelle bébé



Portique Bois 3 m



Portique CITY



Portique Bois 2 m



Portique TRIO

## PORTIQUES ACIER équipés de 2 balançoires

Âge : 3 à 12 ans

Portique CITY. Hauteur 2,50 m équipé de deux balançoires assise plate montées sur chaîne inox

Réf. A2183

Âge : 3 à 12 ans

Portique TRIO. Hauteur : 3 m, équipé d'une balançoire assise plate montée sur chaîne inox, d'une corde à nœuds et d'une échelle en cordage armé

Réf. A2740

### INFOS TECHNIQUES

Réalisé en acier galvanisé pied Ø 70 mm ép. 3,2 mm poutre Ø 90 mm, ép. 3,2 mm

Désignation	Hauteur de chute	Nombre D'ENFANT	Dimensions du jeu (L x l)	Dimensions zone d'impact (L x l)	Dimensions zone tridimensionnelle de sécurité: (L x l x H)
PORTIQUE BOIS 2 m	125 cm	2	450 x 220 cm	290 x 650 cm	850 x 750 x 250 cm
PORTIQUE BOIS 3 m	175 cm	2	500 x 220 cm	290 x 820 cm	900 x 920 x 375 cm
PORTIQUE ACIER CITY 2,50 m	150 cm	2	460 x 200 cm	440 x 800 cm	860 x 800 x 300 cm
PORTIQUE ACIER TRIO 3 m	175 cm	3	700 x 265 cm	765 x 900 cm	1100 x 900 x 375 cm

## STRUCTURES INDÉPENDANTES

Nous vous proposons ici les structures de jeux souvent demandées parce qu'elles regroupent les activités recherchées par les jeunes enfants : chercher, se cacher, glisser, imiter, imaginer...

### BATEAU

Âge : 18 mois à 3 ans

Réf. A2430

### LABY

Âge : 18 mois à 3 ans

plancher à 56 cm Réf. A2410-56

Âge : 3 à 8 ans

plancher à 98 cm Réf. A2410-98

### DÉDALE

Âge : 18 mois à 5 ans

plancher à 56 cm Réf. A2349-56

Âge : 3 à 8 ans

plancher à 98 cm Réf. A2349-98



Laby



### INFOS TECHNIQUES

Réalisé en sapin rouge du Nord traité autoclave et en multiplis anti-dérapant épaisseur 18 mm, 13 plis, tout bouleau de Finlande recouvert d'une résine de couleur verte.

Les panneaux sont en compact stratifié de couleur épaisseur 19 mm et 10 mm.



Désignation	Hauteur de chute	Nombre D'ENFANT	Dimensions du jeu (L x l)	Dimensions zone d'impact (L x l)	Dimensions zone tridimensionnelle de sécurité: (L x l x H)
BATEAU	56 cm	12	460 x 190 cm	810 x 490 cm	860 x 590 x 256 cm
LABY plancher 56 cm	56 cm	10	210 x 320 cm	560 x 620 cm	610 x 720 x 256 cm
LABY plancher 98 cm	98 cm	12	265 x 332 cm	615 x 632 cm	665 x 732 x 298 cm
DÉDALE plancher 56 cm	56 cm	15	405 x 320 cm	755 x 620 cm	805 x 720 x 256 cm
DÉDALE plancher 98 cm	98 cm	20	455 x 332 cm	805 x 632 cm	855 x 732 x 298 cm

## STRUCTURES ÉVOLUTIVES

Les critères à retenir pour le choix d'une aire de jeux et des éléments qui la constituent sont :

- ▶ l'âge des enfants
- ▶ le nombre d'enfants
- ▶ les contraintes du site (espace disponible, obstacles, site classé...)
- ▶ les fonctions souhaitées (glisser, se cacher, ramper, grimper,...)
- ▶ le budget disponible.

Les structures de jeux évolutives présentées dans les pages suivantes sont composées des lignes :

**CLASSIC\*** : modules et éléments dont l'esthétique neutre et agréable a été conçue pour s'intégrer tout particulièrement dans les sites naturels et classés.

**COLORE\*** : Comme son nom l'indique, les éléments de la ligne COLORE, "hauts en couleurs", ont été développés plutôt pour les sites urbains, les écoles etc...

**OUISTITI\*** : Cette gamme, qui ne se décline qu'en hauteur de plancher 56 cm et 98 cm, est réservée aux tout petits (crèches, garderies, écoles maternelles...).

\* Les éléments des lignes Classic et Colore peuvent s'associer entre eux

Chacune de ces structures peut se décliner en 2 ou 3 hauteurs de plancher afin de s'adapter à l'âge des enfants susceptibles d'utiliser le jeu :

- 18 mois à 3 ans : plancher à 56 cm du sol
- 3 à 8 ans : plancher à 98 cm du sol
- 5 à 12 ans : plancher à 148 cm du sol.



### Complétez vos structures d'une année sur l'autre !

Exemple d'une structure évolutive Classic complétée sur 3 années :

#### 1<sup>re</sup> année : création

- 1 Tour de guet avec toit
- + 1 glissière toboggan

#### 2<sup>e</sup> année : extension 1

- + 1 pont de lames
- + 1 escalier d'accès
- + 1 échelle de soutien (de l'escalier)

#### 3<sup>e</sup> année : extension 2

- + 1 pont tunnel
- + 1 tour multifonctions
- + 1 glissière toboggan



#### Remarques :

- ▶ Seul l'extension à l'aide d'un pont tunnel doit être prévue à l'avance (nécessite une face spéciale)

## COMPOSITION D'UNE STRUCTURE DE JEUX ÉVOLUTIVE

Le **module de base** d'une aire de jeux de plein air est la tour.

Ce module peut être utilisé seul (structure à 1 tour) ou relié à d'autres à l'aide d'**éléments de liaison**.

De même, ils peuvent être complétés par des **éléments d'accès**, des **éléments de sortie** et/ou des **éléments de jeux**.

### EXEMPLE DE CONSTITUTION

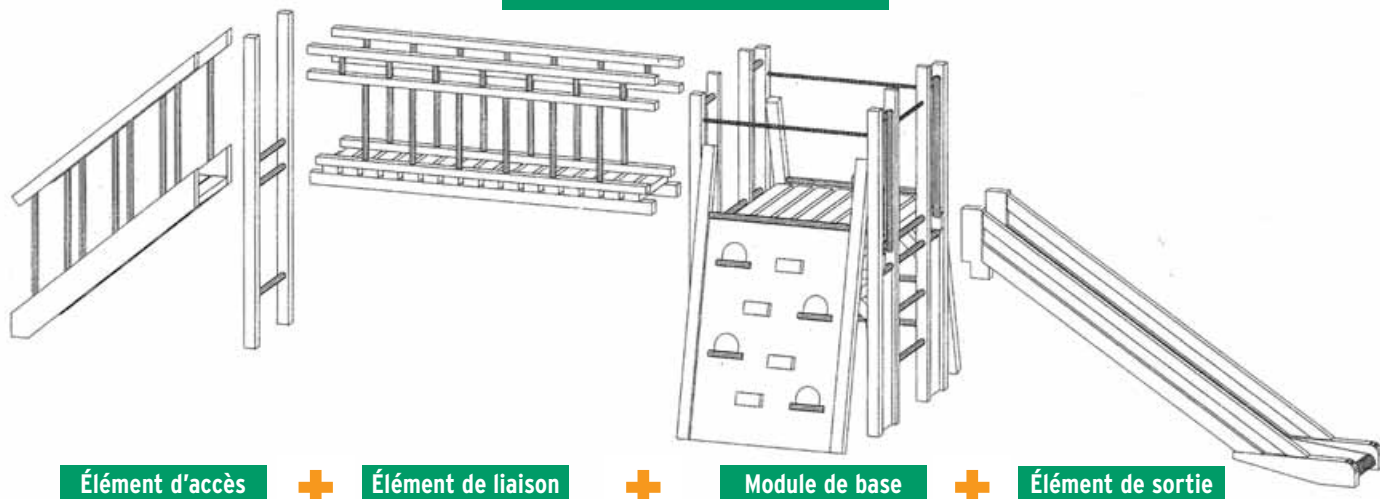

## Gamme CLASSIC (disponibles en 56 cm - 98 cm - 148 cm)

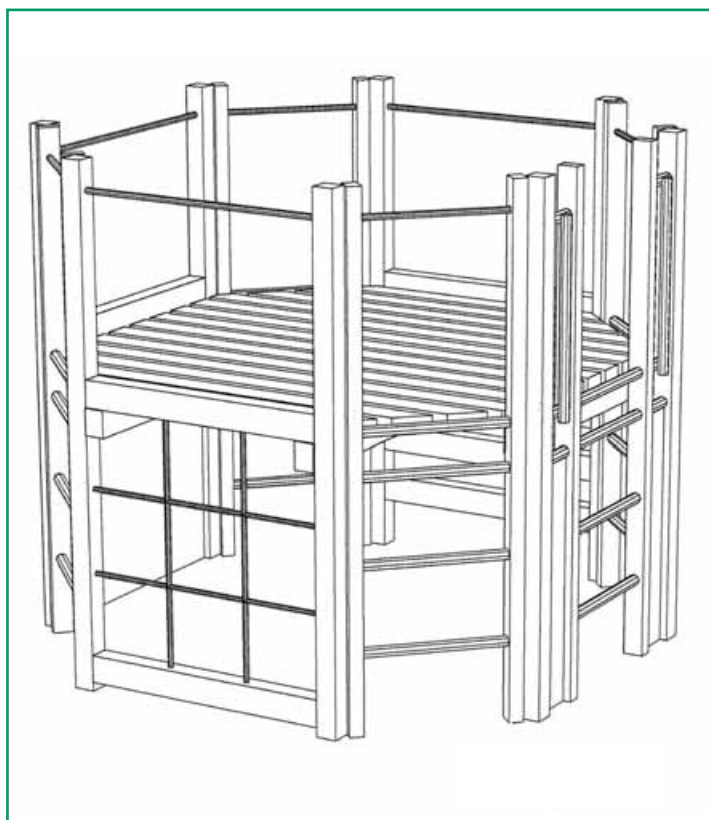

### TOUR MULTIFONCTIONS

**Réf A2394-56**: de 18 mois à 3 ans  
Dimensions (L x l x H): 203 X 203 X 130 cm  
Hauteur de chute: 56 cm

**Réf A2394-98**: de 3 à 8 ans  
Dimensions (L x l x H): 203 x 203 x 175 cm  
Hauteur de chute: 98 cm

**Réf A2394-148**: de 5 à 12 ans  
Dimensions (L x l x H): 203 x 203 x 245 cm  
Hauteur de chute: 148 cm

Accès possible sur les huit faces de la tour à l'aide de quatre échelles verticales et quatre grandes faces (escalade, filet à grimper, grimper bois).

À l'emplacement de ces dernières il est prévu des faces "spéciales" pour la fixation de certains éléments tels que le mât de pompier ou le tunnel.

Accessoires pouvant être fixés directement:

Éléments d'accès/sortie: échelle avec ou sans rambardes, escalier, pan incliné, glissière et mât de pompier.

Éléments de liaison: pont de cordes, passerelle, pont de lames, tunnel.

**Gamme CLASSIC**  
(disponibles en 56 cm - 98 cm -148 cm)



**TOUR DE GUET**

**Réf A2168-56** : de 18 mois à 3 ans  
Dimensions (L x l x H) : 154 X 103 X 145 cm  
Hauteur de chute : 56 cm

**Réf A2168-98** : de 3 à 8 ans  
Dimensions (L x l x H) : 176 x 103 x 190 cm  
Hauteur de chute : 98 cm

**Réf A2168-148** : de 5 à 12 ans  
Dimensions (L x l x H) : 210 x 103 x 245 cm  
Hauteur de chute : 148 cm

Accès possible sur les quatre faces de la tour.  
A l'emplacement des deux faces inclinées (filet à grimper et escalade) il est prévu des faces "spéciales" pour la fixation de certains éléments tels que le mât de pompier ou le tunnel.

Accessoires pouvant être fixés directement :  
Éléments d'accès/sortie : échelle avec ou sans rambardes, escalier, pan incliné, glissière et mât de pompier.  
Éléments de liaison : pont de cordes, passerelle, pont de lames, tunnel.



**TOUR DE GUET AVEC TOIT**

**Réf A2169-56** : de 18 mois à 3 ans  
Dimensions (L x l x H) : 154 X 103 X 215 cm  
Hauteur de chute : 56 cm

**Réf A2169-98** : de 3 à 8 ans  
Dimensions (L x l x H) : 176 x 103 x 260 cm  
Hauteur de chute : 98 cm

**Réf A2169-148** : de 5 à 12 ans  
Dimensions (L x l x H) : 210 x 103 x 335 cm  
Hauteur de chute : 148 cm

Accès possible sur les quatre faces de la tour.  
A l'emplacement des deux faces inclinées (filet à grimper et escalade) il est prévu des faces "spéciales" pour la fixation de certains éléments tels que le mât de pompier ou le tunnel.

Accessoires pouvant être fixés directement :  
Éléments d'accès/sortie : échelle avec ou sans rambardes, escalier, pan incliné, glissière et mât de pompier.  
Éléments de liaison : pont de cordes, passerelle, pont de lames, tunnel.

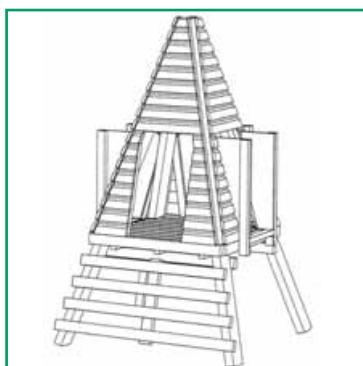

**REPAIRE \***

**Réf A2281-56** : de 18 mois à 3 ans  
Dimensions (L x l x H) : 145 X 145 X 240 cm  
Hauteur de chute : 56 cm

**Réf A2281-98** : de 3 à 8 ans  
Dimensions (L x l x H) : 165 x 165 x 285 cm  
Hauteur de chute : 98 cm

**Réf A2281-148** : de 5 à 12 ans  
Dimensions (L x l x H) : 195 x 195 x 335 cm  
Hauteur de chute : 148 cm

Accès possible par le grimper bois.

Accessoires pouvant être fixés directement :  
Éléments d'accès/sortie : échelle avec ou sans rambardes, escalier, pan incliné, glissière.  
Éléments de liaison : pont de cordes, passerelle, pont de lames.

Ne peut pas être utilisé avec le pont tunnel

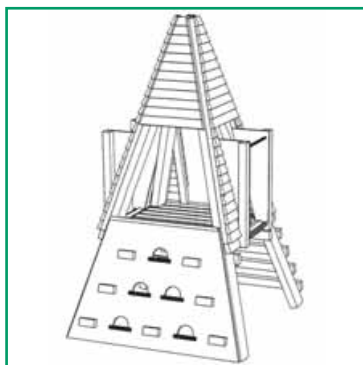

**REPAIRE AVEC MUR D'ESCALADE \***

**Réf A2282-56** : de 18 mois à 3 ans  
Dimensions (L x l x H) : 145 X 145 X 240 cm  
Hauteur de chute : 56 cm

**Réf A2282-98** : de 3 à 8 ans  
Dimensions (L x l x H) : 165 x 165 x 285 cm  
Hauteur de chute : 98 cm

**Réf A2282-148** : de 5 à 12 ans  
Dimensions (L x l x H) : 195 x 195 x 335 cm  
Hauteur de chute : 148 cm

Accès possible par le grimper bois et le mur d'escalade.

Accessoires pouvant être fixés directement :  
Éléments d'accès/sortie : échelle avec ou sans rambardes, escalier, pan incliné, glissière.  
Éléments de liaison : pont de cordes, passerelle, pont de lames.

Ne peut pas être utilisé avec le pont tunnel

**Gamme COLORE**  
(disponibles en 56 cm - 98 cm -148 cm)

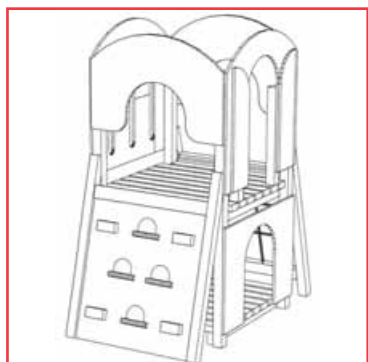

**CITADELLE**

**Réf A2517-56** : de 18 mois à 3 ans  
Dimensions (L x l x H) : 154 X 103 X 165 cm  
Hauteur de chute : 56 cm

**Réf A2517-98** : de 3 à 8 ans  
Dimensions (L x l x H) : 176 x 103 x 210 cm  
Hauteur de chute : 98 cm

**Réf A2517-148** : de 5 à 12 ans  
Dimensions (L x l x H) : 210 x 103 x 260 cm  
Hauteur de chute : 148 cm

Cabane sur deux étages.

Accès possible sur les deux faces inclinées (filet à grimper et escalade) il est prévu des faces "spéciales" pour la fixation de certains éléments tels que le mât de pompier ou le tunnel.

Accessoires pouvant être fixés directement :

Éléments d'accès/sortie : échelle avec ou sans rambardes, escalier, pan incliné, glissière et mât de pompier.

Éléments de liaison : pont de cordes, passerelle, pont de lames, tunnel.



**CITADELLE AVEC TOIT**

**Réf A2518-56** : de 18 mois à 3 ans  
Dimensions (L x l x H) : 154 X 103 X 200 cm  
Hauteur de chute : 56 cm

**Réf A2518-98** : de 3 à 8 ans  
Dimensions (L x l x H) : 176 x 103 x 245 cm  
Hauteur de chute : 98 cm

**Réf A2518-148** : de 5 à 12 ans  
Dimensions (L x l x H) : 210 x 103 x 300 cm  
Hauteur de chute : 148 cm

Cabane sur deux étages.

Accès possible sur les deux faces inclinées (filet à grimper et escalade) il est prévu des faces "spéciales" pour la fixation de certains éléments tels que le mât de pompier ou le tunnel.

Accessoires pouvant être fixés directement :

Éléments d'accès/sortie : échelle avec ou sans rambardes, escalier, pan incliné, glissière et mât de pompier.

Éléments de liaison : pont de cordes, passerelle, pont de lames, tunnel.



**CABANE SUR PILOTIS**

**Réf A2453-56** : de 18 mois à 3 ans  
Dimensions (L x l x H) : 103 X 103 X 165 cm  
Hauteur de chute : 56 cm

**Réf A2453-98** : de 3 à 8 ans  
Dimensions (L x l x H) : 103 x 103 x 210 cm  
Hauteur de chute : 98 cm

**Réf A2453-148** : de 5 à 12 ans  
Dimensions (L x l x H) : 103 x 103 x 260 cm  
Hauteur de chute : 148 cm

Accès possible uniquement par un ou plusieurs éléments d'accès fixés sur les faces. Il est prévu des faces "spéciales" pour la fixation de certains éléments tels que le mât de pompier ou le tunnel.

Accessoires pouvant être fixés directement :

Éléments d'accès/sortie : échelle avec ou sans rambardes, escalier, pan incliné, glissière et mât de pompier.

Éléments de liaison : pont de cordes, passerelle, pont de lames, tunnel.



**CABANE SUR PILOTIS AVEC TOIT**

**Réf A2454-56** : de 18 mois à 3 ans  
Dimensions (L x l x H) : 103 X 103 X 200 cm  
Hauteur de chute : 56 cm

**Réf A2454-98** : de 3 à 8 ans  
Dimensions (L x l x H) : 103 x 103 x 245 cm  
Hauteur de chute : 98 cm

**Réf A2454-148** : de 5 à 12 ans  
Dimensions (L x l x H) : 103 x 103 x 300 cm  
Hauteur de chute : 148 cm

Accès possible uniquement par un ou plusieurs éléments d'accès fixés sur les faces. Il est prévu des faces "spéciales" pour la fixation de certains éléments tels que le mât de pompier ou le tunnel.

Accessoires pouvant être fixés directement :

Éléments d'accès/sortie : échelle avec ou sans rambardes, escalier, pan incliné, glissière et mât de pompier.

Éléments de liaison : pont de cordes, passerelle, pont de lames, tunnel.



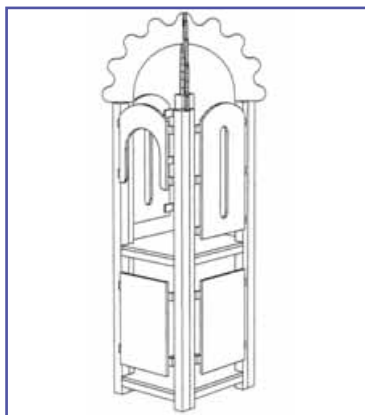

**Gamme OUISTITI**  
(disponibles en 56 cm -98 cm)

**TOUR OUISTITI**

Réf A2422-56 : de 18 mois à 3 ans  
Dimensions (L x l x H) : 69 X 69 X 200 cm  
Hauteur de chute : 56 cm

Réf A2422-98 : de 3 à 8 ans  
Dimensions (L x l x H) : 69 X 69 X 245 cm  
Hauteur de chute : 98 cm

Accès possible uniquement par un ou plusieurs éléments d'accès fixés sur les faces.

Accessoires pouvant être fixés directement :  
Éléments d'accès/sortie : échelle, escalier Ouintiti, escalade Ouintiti glissière.  
Éléments de liaison : pont de cordes, pont de lames, passerelle Ouintiti.

**ÉLÉMENTS DE LIAISON**

**Gamme CLASSIC et Gamme COLORE**

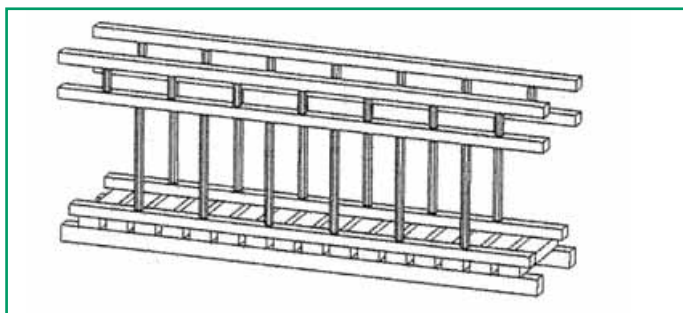

Passerelle (Long. 200 cm)  
Réf A2172

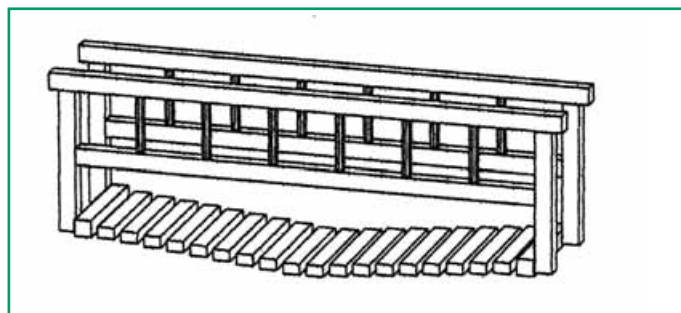

Pont de lames (Long. 200 cm)  
Réf A2390

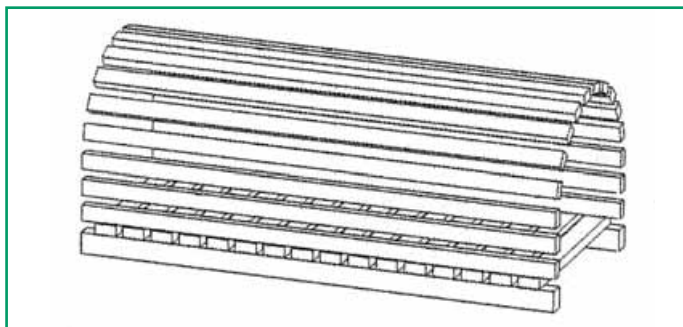

Pont Tunnel\* (Long. 200 cm)  
Réf A2392

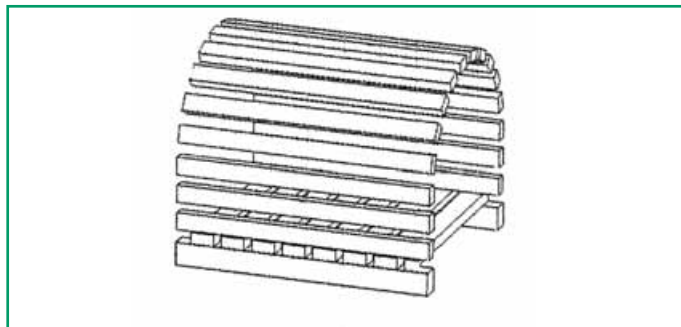

Mini Tunnel (Long. 100 cm)  
Réf A2468

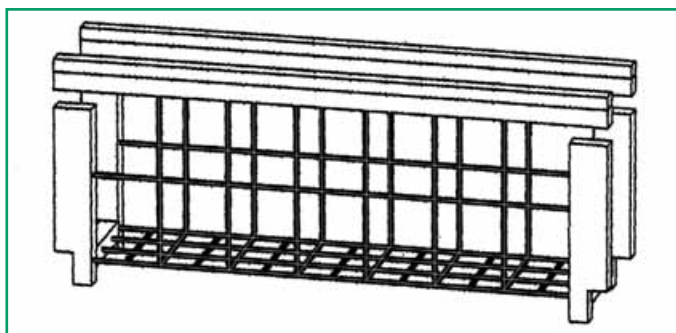

Pont de cordes (Long. 200 cm)  
Réf A2391

\* Le pont tunnel ne s'adapte pas sur les tours Repaire ou Repaire avec escalade

Gamme OUISTITI

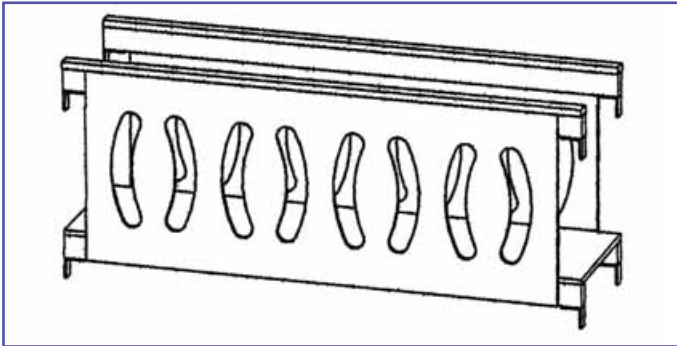

Passerelle (Long. 200 cm)  
Réf A2424

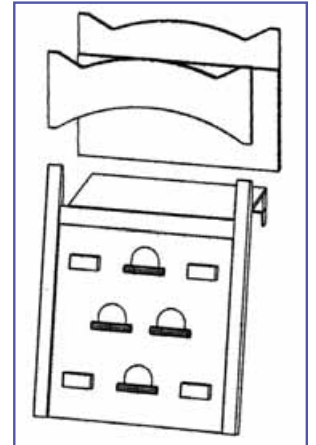

Passerelle avec escalade (Long. 200 cm)  
Réf A2425

ÉLÉMENTS D'ACCÈS

Gamme CLASSIC et Gamme COLORE (disponibles en 56 cm - 98 cm - 148 cm)

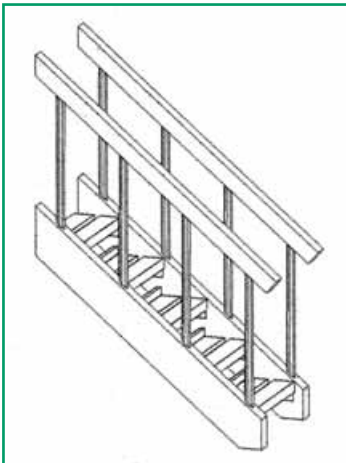

Escalier  
Réf A2284

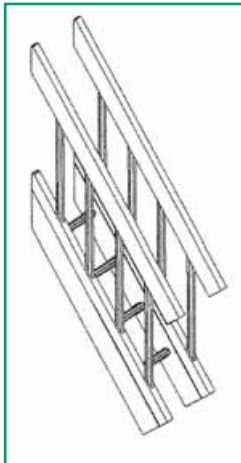

Échelle avec rambarde  
Réf A2283

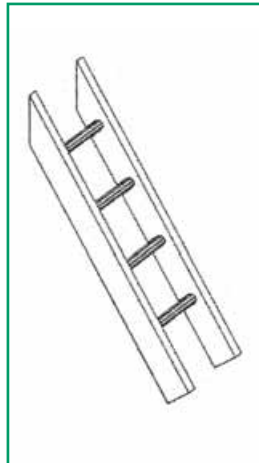

Échelle simple  
Réf A2174

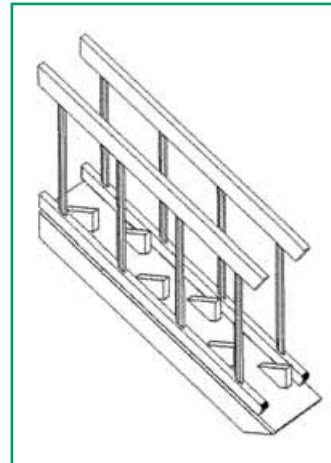

Pan incliné  
Réf A2393

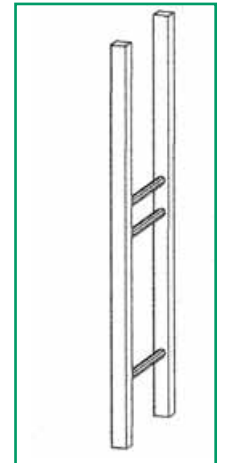

Échelle de soutien\*\*  
Réf A2173

\*\* L'échelle de soutien est indispensable pour relier un élément d'accès (escalier, échelle ou pan incliné) à un élément de liaison (passerelle ou ponts) lorsqu'il n'y a pas de tour.

Gamme OUISTITI  
(disponibles en 56 cm - 98 cm)

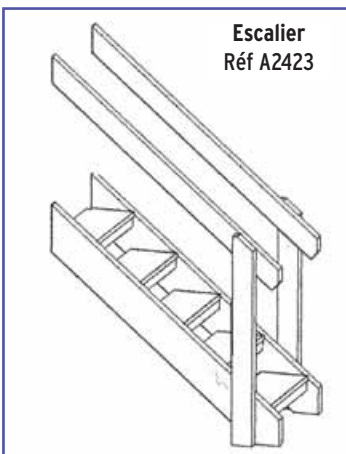

Escalier  
Réf A2423

ÉLÉMENTS DE SORTIE ET DE JEUX

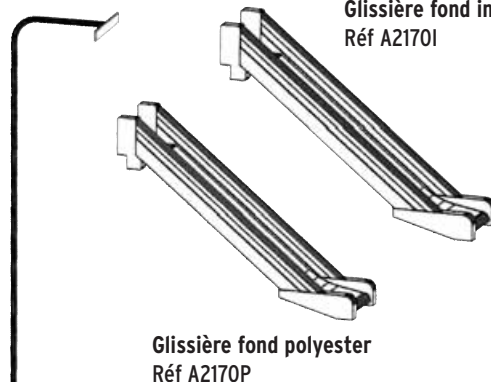

Glissière fond inox\*  
Réf A2170I

Glissière fond polyester  
Réf A2170P

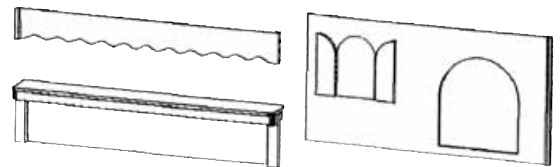

Marchande / maisonnette  
Réf A2605  
(uniquement sous pont tunnel en 98 ou 148 cm)

Mât de pompier  
Réf A2175

\* Recommandée si le sol amortissant est du sable.  
Dans ce cas, la glissière fond inox doit toujours être orientée au nord (Nord est à nord ouest).

Gamme CLASSIC

Le Bois  
Ambiance  
naturelle



Réf. CL030409-148 cm



Réf. CL960516-98 cm



Réf. CL960631-98 cm



Réf. CL960656-98 cm



Réf. CL960331-98 cm



Réf. CL960416-98 cm



**Le Bois**  
Matière  
vivante

**Gamme CLASSIC**

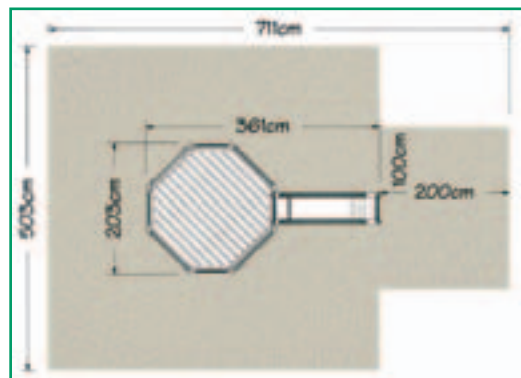

**Réf. CL960636-98**

**Composition:** Tour multifonctions avec glissière fond polyester.  
**Nombre d'enfants:** 15

**Tranche d'âges:** 3 à 8 ans  
**Hauteur de chute:** 98 cm  
**Zone d'impact:** 711 x 503 cm

Disponible pour enfants de 18 mois à 3 ans avec le plancher à 56 cm (réf. CL960636-56) et pour les 5-12 ans avec le plancher à 148 cm (réf. 960636-148)

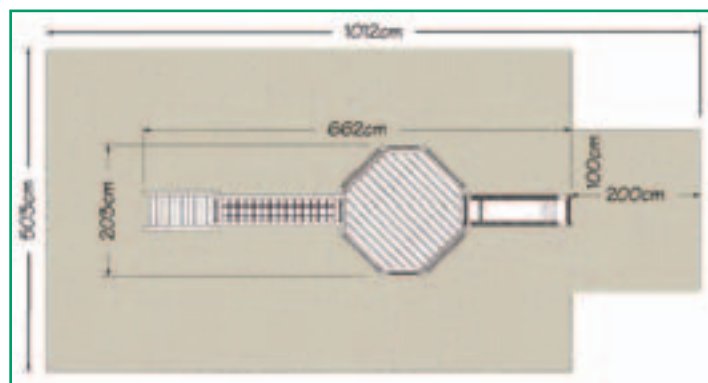

**Réf. CL960621-98**

**Composition:** Tour multifonctions avec glissière fond polyester, pont de cordes, échelle de soutien et escalier.  
**Nombre d'enfants:** 20

**Tranche d'âges:** 3 à 8 ans  
**Hauteur de chute:** 98 cm  
**Zone d'impact:** 1012 x 503 cm

Disponible pour enfants de 18 mois à 3 ans avec le plancher à 56 cm (réf. CL960621-56) et pour les 5-12 ans avec le plancher à 148 cm (réf. 960621-148)

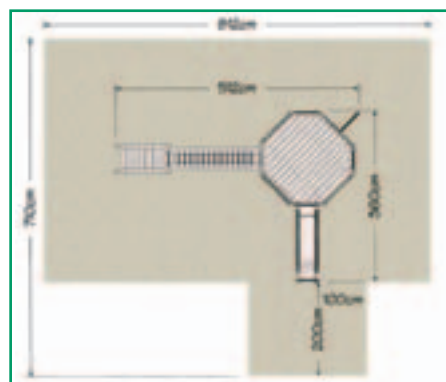

**Réf. CL960641-98**

**Composition:** Tour multifonctions avec glissière fond polyester, pont de cordes, échelle de soutien, escalier et mât de pompier.

**Nombre d'enfants:** 20  
**Tranche d'âges:** 3 à 8 ans  
**Hauteur de chute:** 98 cm  
**Zone d'impact:** 812 x 710 cm

Disponible pour enfants de 18 mois à 3 ans avec le plancher à 56 cm (réf. CL960641-56) sans le mât et pour les 5-12 ans avec le plancher à 148 cm (réf. 960641-148)

**Gamme CLASSIC**

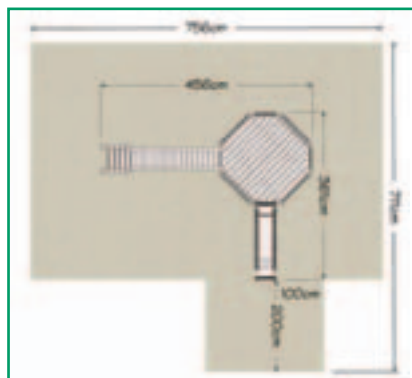

**Réf. CL960646-98**

**Composition :** Tour multifonctions avec glissière fond polyester, passerelle, échelle de soutien, échelle d'accès.  
**Nombre d'enfants :** 15

**Tranche d'âges :** 3 à 8 ans  
**Hauteur de chute :** 98 cm  
**Zone d'impact :** 756 x 711 cm

Disponible pour enfants de 18 mois à 3 ans avec le plancher à 56 cm (réf. CL960646-56) et pour les 5-12 ans avec le plancher à 148 cm (réf. 960646-148)

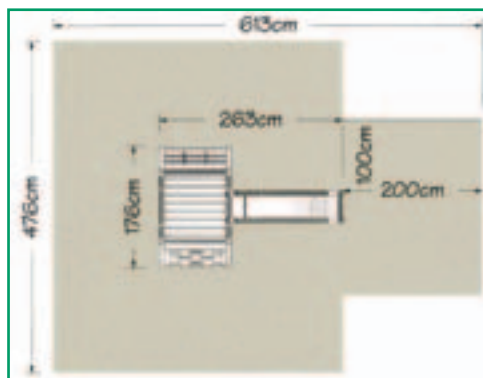

**Réf. CL960651-98**

**Composition :** Tour de guet avec glissière fond polyester  
**Nombre d'enfants :** 8

**Tranche d'âges :** 3 à 8 ans  
**Hauteur de chute :** 98 cm  
**Zone d'impact :** 613 x 476 cm

Disponible pour enfants de 18 mois à 3 ans avec le plancher à 56 cm (réf. CL960651-56) et pour les 5-12 ans avec le plancher à 148 cm (réf. 960651-148)

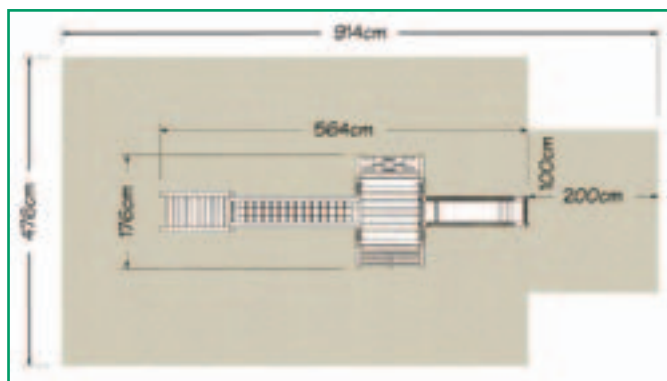

**Réf. CL960656-98**

**Composition :** Tour de guet avec glissière fond polyester, pont de cordes, échelle de soutien, escalier.  
**Nombre d'enfants :** 12

**Tranche d'âges :** 3 à 8 ans  
**Hauteur de chute :** 98 cm  
**Zone d'impact :** 914 x 476 cm

Disponible pour enfants de 18 mois à 3 ans avec le plancher à 56 cm (réf. CL960656-56) sans le mât et pour les 5-12 ans avec le plancher à 148 cm (réf. 960656-148)

**Gamme CLASSIC**

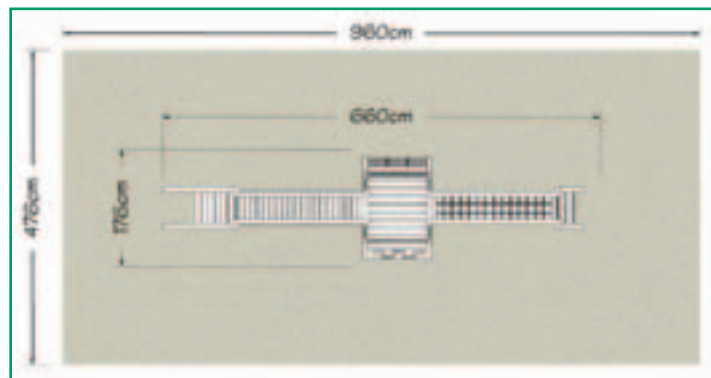
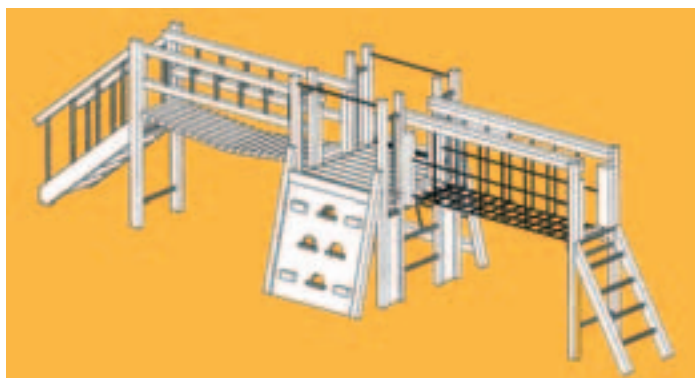

**Réf. CL960661-98**

**Composition:** Tour de guet, pont de cordes, pont de lames, échelles de soutien, escalier, échelle d'accès.  
**Nombre d'enfants:** 15

**Tranche d'âges:** 3 à 8 ans  
**Hauteur de chute:** 98 cm  
**Zone d'impact:** 960 x 476 cm

Disponible pour enfants de 18 mois à 3 ans avec le plancher à 56 cm (réf. CL960661-56) et pour les 5-12 ans avec le plancher à 148 cm (réf. 960661-148)

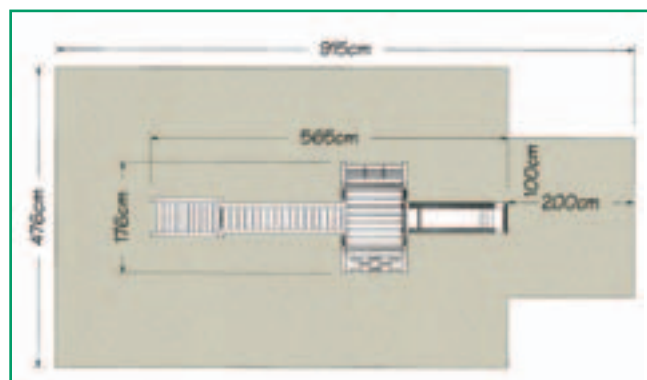

**Réf. CL960321-98**

**Composition:** Tour de guet, glissière fond polyester, passerelle, échelle de soutien, escalier.  
**Nombre d'enfants:** 12

**Tranche d'âges:** 3 à 8 ans  
**Hauteur de chute:** 98 cm  
**Zone d'impact:** 914 x 476 cm

Disponible pour enfants de 18 mois à 3 ans avec le plancher à 56 cm (réf. CL960321-56) et pour les 5-12 ans avec le plancher à 148 cm (réf. 960321-148)

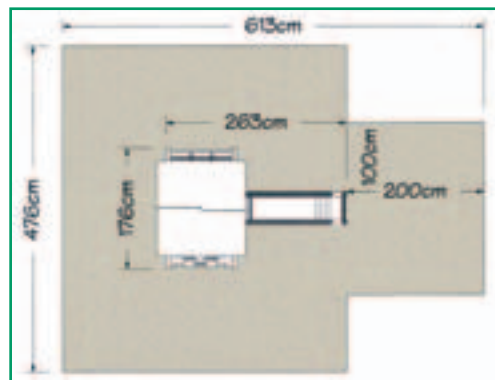

**Réf. CL960521-98**

**Composition:** Tour de guet avec toit, glissière fond polyester.  
**Nombre d'enfants:** 8

**Tranche d'âges:** 3 à 8 ans  
**Hauteur de chute:** 98 cm  
**Zone d'impact:** 613 x 476 cm

Disponible pour enfants de 18 mois à 3 ans avec le plancher à 56 cm (réf. CL960521-56) sans le mât et pour les 5-12 ans avec le plancher à 148 cm (réf. 960521-148)

**Gamme CLASSIC**



**Réf. CL960331-98**

**Composition:** Tour de guet avec toit, glissière fond polyester, pont de lames, échelle de soutien, escalier.  
**Nombre d'enfants:** 12

**Tranche d'âges:** 3 à 8 ans  
**Hauteur de chute:** 98 cm  
**Zone d'impact:** 915 x 476 cm

Disponible pour enfants de 18 mois à 3 ans avec le plancher à 56 cm (réf. CL960331-56) et pour les 5-12 ans avec le plancher à 148 cm (réf. 960331-148)

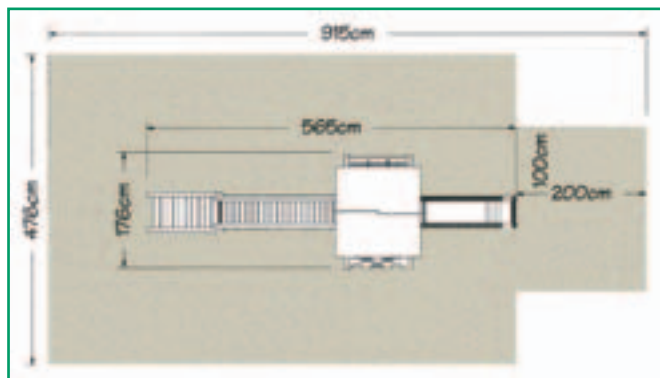

**Réf. CL960671-98**

**Composition:** Tour de guet avec toit, glissière fond polyester, pont de lames, échelle de soutien, escalier.  
**Nombre d'enfants:** 12

**Tranche d'âges:** 3 à 8 ans  
**Hauteur de chute:** 98 cm  
**Zone d'impact:** 742 x 613 cm

Disponible pour enfants de 18 mois à 3 ans avec le plancher à 56 cm (réf. CL960671-56) et pour les 5-12 ans avec le plancher à 148 cm (réf. 960671-148)

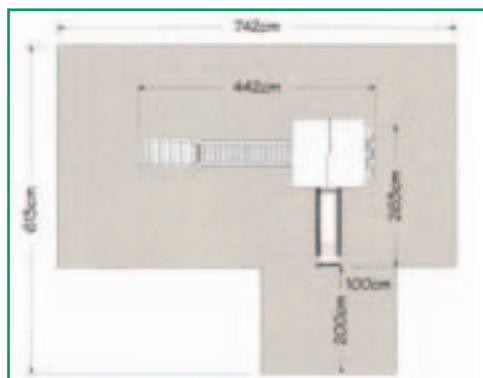

**Réf. CL960676-98**

**Composition:** Tour de guet avec toit, glissière fond polyester, pont de lames, pont de cordes, échelles de soutien, escalier, échelle d'accès.  
**Nombre d'enfants:** 15

**Tranche d'âges:** 3 à 8 ans  
**Hauteur de chute:** 98 cm  
**Zone d'impact:** 867 x 742 cm

Disponible pour enfants de 18 mois à 3 ans avec le plancher à 56 cm (réf. CL960676-56) sans le mât et pour les 5-12 ans avec le plancher à 148 cm (réf. 960676-148)

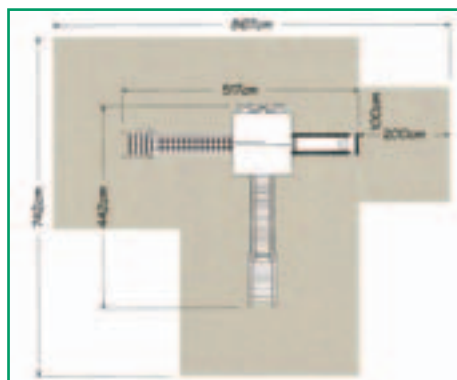



**Gamme CLASSIC**

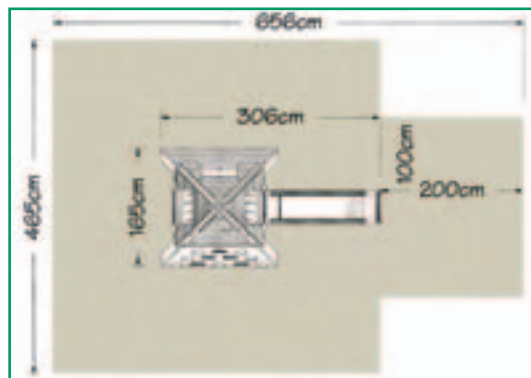

**Réf. CL960631-98**

**Composition:** Repaire avec mur d'escalade, glissière fond polyester.  
**Nombre d'enfants:** 8

**Tranche d'âges:** 3 à 8 ans  
**Hauteur de chute:** 98 cm  
**Zone d'impact:** 656 x 465 cm

Disponible pour enfants de 18 mois à 3 ans avec le plancher à 56 cm (réf. CL960631-56) et pour les 5-12 ans avec le plancher à 148 cm (réf. 960631-148)

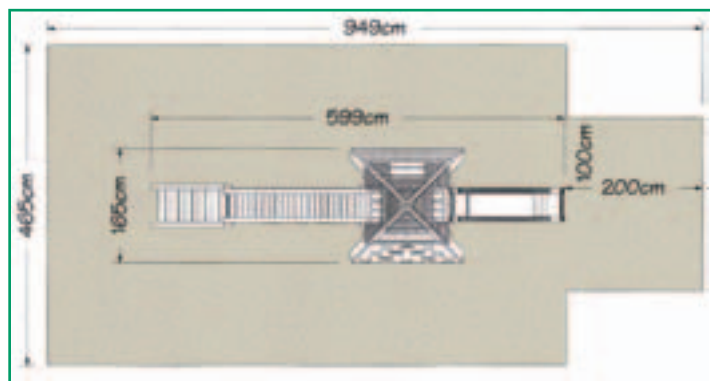

**Réf. CL960626-98**

**Composition:** Tour de guet, glissière fond polyester, passerelle, échelle de soutien, escalier.  
**Nombre d'enfants:** 12

**Tranche d'âges:** 3 à 8 ans  
**Hauteur de chute:** 98 cm  
**Zone d'impact:** 949 x 465 cm

Disponible pour enfants de 18 mois à 3 ans avec le plancher à 56 cm (réf. CL960626-56) et pour les 5-12 ans avec le plancher à 148 cm (réf. 960626-148)

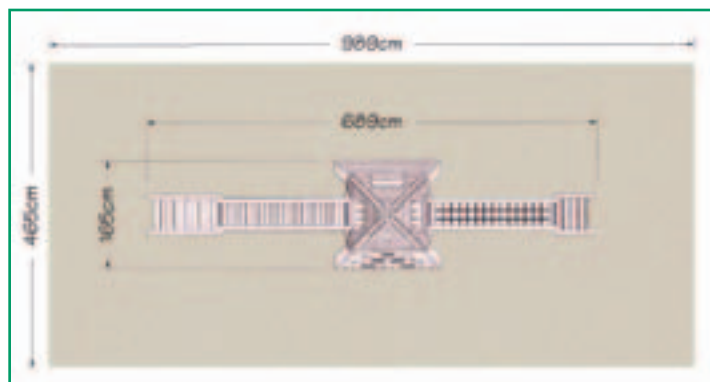

**Réf. CL960686-98**

**Composition:** Repaire avec mur d'escalade, pont de lames, pont de cordes, échelles de soutien, escalier, échelle d'accès, glissière fond polyester.

**Nombre d'enfants:** 15  
**Tranche d'âges:** 3 à 8 ans  
**Hauteur de chute:** 98 cm  
**Zone d'impact:** 943 x 703 cm

Disponible pour enfants de 18 mois à 3 ans avec le plancher à 56 cm (réf. CL960686-56) sans le mât et pour les 5-12 ans avec le plancher à 148 cm (réf. 960686-148)

**Gamme CLASSIC**

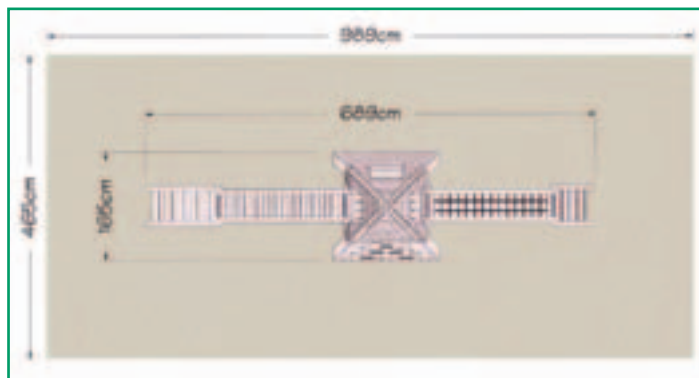
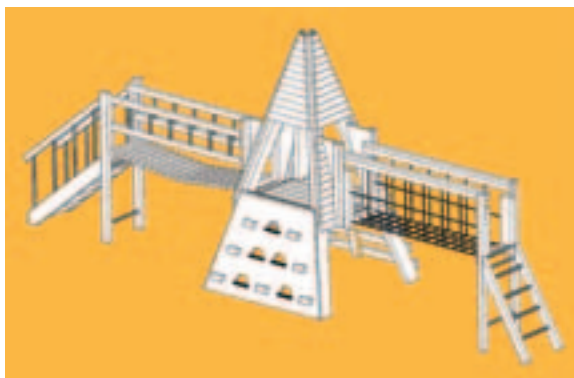

**Réf. CL960691-98**

**Composition :** Repaire avec mur d'escalade, pont de lames, pont de cordes, échelles de soutien, escalier, échelle d'accès.

**Nombre d'enfants :** 15  
**Tranche d'âges :** 3 à 8 ans  
**Hauteur de chute :** 98 cm  
**Zone d'impact :** 989 x 465 cm

Disponible pour enfants de 18 mois à 3 ans avec le plancher à 56 cm (réf. CL960691-56) et pour les 5-12 ans avec le plancher à 148 cm (réf. 960691-148)

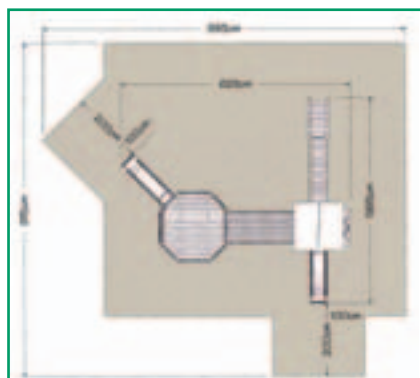

**Réf. CL960516-98**

**Composition :** Tour multifonctions, pont tunnel, tour de guet avec toit, pont de lames, échelle de soutien, escalier, glissières fond polyester.

**Nombre d'enfants :** 25  
**Tranche d'âges :** 3 à 8 ans  
**Hauteur de chute :** 98 cm  
**Zone d'impact :** 993 x 915 cm

Disponible pour enfants de 18 mois à 3 ans avec le plancher à 56 cm (réf. CL960516-56) et pour les 5-12 ans avec le plancher à 148 cm (réf. 960516-148)

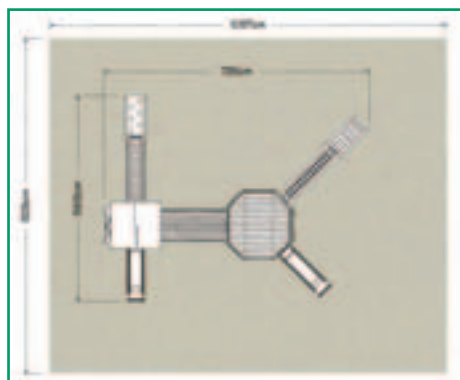

**Réf. CL960416-98**

**Composition :** Tour multifonctions, pont de cordes, escalier, échelles de soutien, pont tunnel, tour de guet avec toit, pont de lames, pan incliné, glissières

fond polyester.  
**Nombre d'enfants :** 30  
**Tranche d'âges :** 3 à 8 ans  
**Hauteur de chute :** 98 cm

**Zone d'impact :** 929 x 1097 cm  
Disponible pour enfants de 18 mois à 3 ans avec le plancher à 56 cm (réf. CL960416-56) sans le mât et pour les 5-12 ans avec le plancher à 148 cm (réf. 960416-148)

**Gamme CLASSIC**

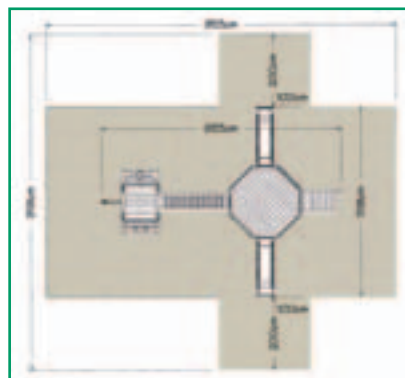

**Réf. CL960606-98**

**Composition :** Tour multifonctions, escalier, tour de guet, mât de pompier, pont de cordes, glissière fond polyester.  
**Nombre d'enfants :** 20

**Tranche d'âges :** 3 à 8 ans  
**Hauteur de chute :** 98 cm  
**Zone d'impact :** 953 x 919 cm

Disponible pour enfants de 18 mois à 3 ans avec le plancher à 56 cm (réf. CL960606-56) et pour les 5-12 ans avec le plancher à 148 cm (réf. 960606-148)

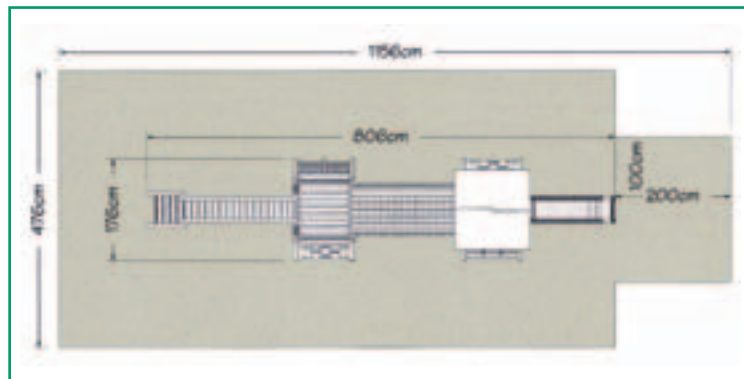
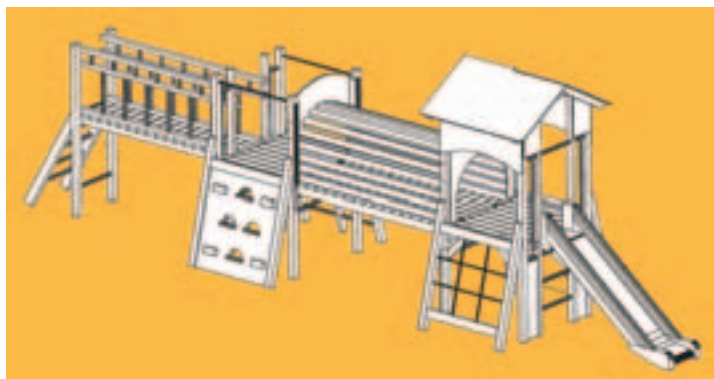

**Réf. CL960436-98**

**Composition :** Tour de guet, tour de guet avec toit, pont tunnel, passerelle, échelle de soutien, échelle d'accès, glissière fond polyester.

**Nombre d'enfants :** 15  
**Tranche d'âges :** 3 à 8 ans  
**Hauteur de chute :** 98 cm  
**Zone d'impact :** 1156 x 476 cm

Disponible pour enfants de 18 mois à 3 ans avec le plancher à 56 cm (réf. CL960436-56) et pour les 5-12 ans avec le plancher à 148 cm (réf. 960436-148)

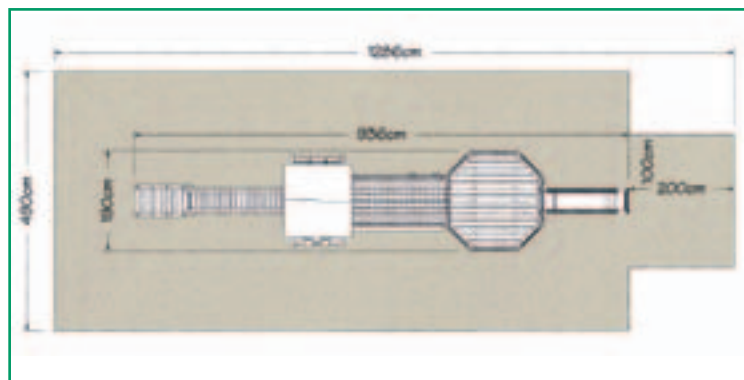

**Réf. CL960611-98**

**Composition :** Tour multifonctions, tour de guet avec toit, pont tunnel avec comptoir marchande et maisonnette, pont de lames, échelle de soutien,

escalier, glissière fond polyester.  
**Nombre d'enfants :** 30  
**Tranche d'âges :** 3 à 8 ans  
**Hauteur de chute :** 98 cm

**Zone d'impact :** 1286 x 490 cm  
Disponible pour enfants de 18 mois à 3 ans avec le plancher à 56 cm (réf. CL960611-56) sans le mât et pour les 5-12 ans avec le plancher à 148 cm (réf. 960611-148)

**Gamme CLASSIC**

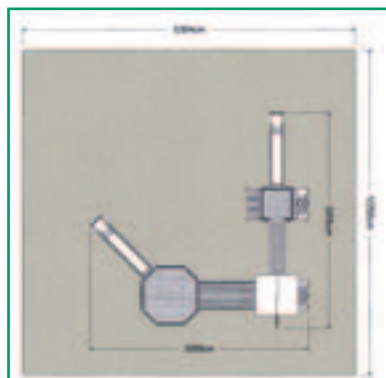

**Réf. CL960409-98**

**Composition :** Tour multifonctions, tour de guet avec toit, tour de guet, pont tunnel, pont de lames, glissières fond polyester, mât de pompier.

**Nombre d'enfants :** 30  
**Tranche d'âges :** 3 à 8 ans  
**Hauteur de chute :** 98 cm  
**Zone d'impact :** 1038 x 1064 cm

Disponible pour enfants de 18 mois à 3 ans avec le plancher à 56 cm (réf. CL960409-56) sans le mât et pour les 5-12 ans avec le plancher à 148 cm (réf. 960409-148)

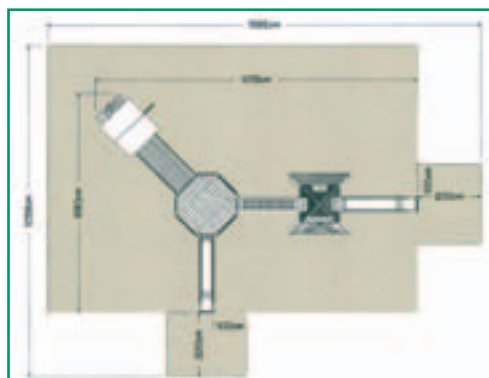

**Réf. CL020606-98**

**Composition :** Tour multifonctions, tour de guet avec toit, Repaire avec escalade, pont tunnel, pont de cordes, glissière fond polyester, mât de pompier.

**Nombre d'enfants :** 30  
**Tranche d'âges :** 3 à 8 ans  
**Hauteur de chute :** 98 cm  
**Zone d'impact :** 1039 x 1363 cm

Disponible pour enfants de 18 mois à 3 ans avec le plancher à 56 cm (réf. CL960606-56) sans le mât et pour les 5-12 ans avec le plancher à 148 cm (réf. 960606-148)

Exemple de composition à 4 tours

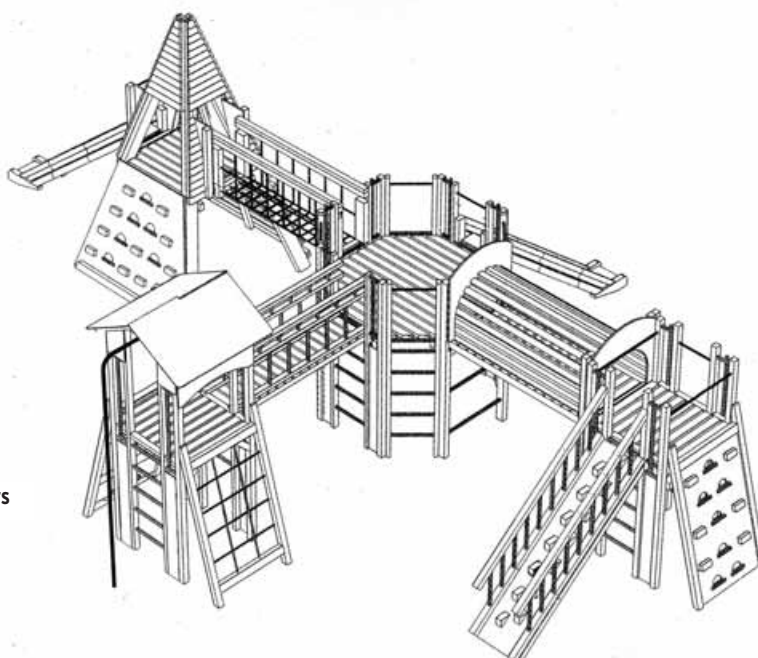

Gamme COLOR





Gamme MIXTE



Gamme OUISTITI

**Gamme COLOR**

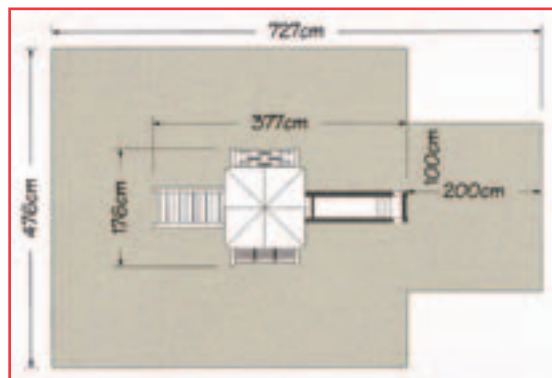

**Réf. C0990461-98**

**Composition:** Citadelle avec toit, glissière fond polyester, escalier.  
**Nombre d'enfants:** 10

**Tranche d'âges:** 3 à 8 ans  
**Hauteur de chute:** 98 cm  
**Zone d'impact:** 727 x 476 cm

Disponible pour enfants de 18 mois à 3 ans avec le plancher à 56 cm (réf. CL990461-56) et pour les 5-12 ans avec le plancher à 148 cm (réf. 990461-148)

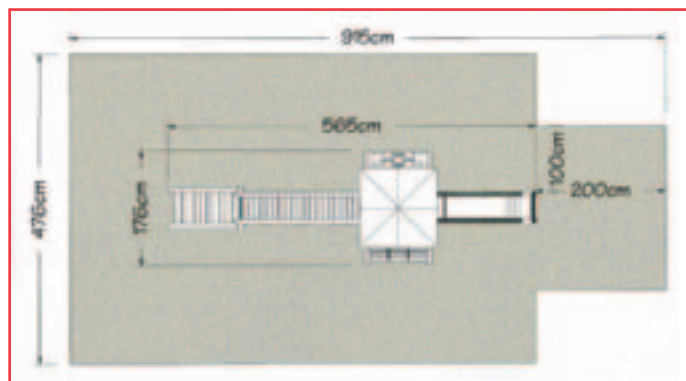

**Réf. C0990471-98**

**Composition:** Citadelle avec toit, glissière fond polyester, pont de lames, échelle de soutien, escalier.  
**Nombre d'enfants:** 12

**Tranche d'âges:** 3 à 8 ans  
**Hauteur de chute:** 98 cm  
**Zone d'impact:** 915 x 476 cm

Disponible pour enfants de 18 mois à 3 ans avec le plancher à 56 cm (réf. CL990471-56) et pour les 5-12 ans avec le plancher à 148 cm (réf. 990471-148)

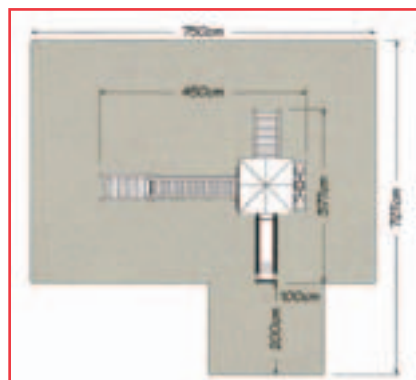

**Réf. C0990486-98**

**Composition:** Citadelle avec toit, glissière fond polyester, pont de lames, échelle de soutien, escaliers.  
**Nombre d'enfants:** 15

**Tranche d'âges:** 3 à 8 ans  
**Hauteur de chute:** 98 cm  
**Zone d'impact:** 750 x 727 cm

Disponible pour enfants de 18 mois à 3 ans avec le plancher à 56 cm (réf. CL990486-56) et pour les 5-12 ans avec le plancher à 148 cm (réf. 990486-148)

**Gamme COLOR**

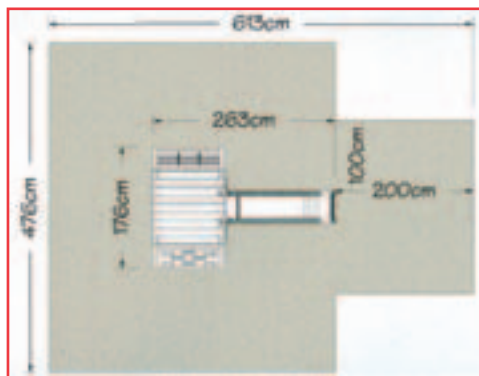

**Réf. C0990491-98**

**Composition :** Citadelle, glissière fond polyester.  
**Nombre d'enfants :** 8

**Tranche d'âges :** 3 à 8 ans  
**Hauteur de chute :** 98 cm  
**Zone d'impact :** 613 x 476 cm

Disponible pour enfants de 18 mois à 3 ans avec le plancher à 56 cm (réf. CL990491-56) et pour les 5-12 ans avec le plancher à 148 cm (réf. 990491-148)

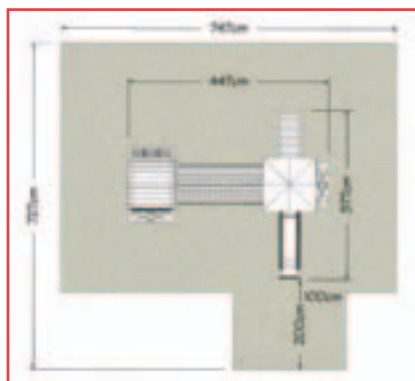

**Réf. C0990481-98**

**Composition :** Citadelle avec toit, citadelle, pont tunnel, escalier, glissière fond polyester.  
**Nombre d'enfants :** 15

**Tranche d'âges :** 3 à 8 ans  
**Hauteur de chute :** 98 cm  
**Zone d'impact :** 727 x 747 cm

Disponible pour enfants de 18 mois à 3 ans avec le plancher à 56 cm (réf. CL990481-56) et pour les 5-12 ans avec le plancher à 148 cm (réf. 990481-148)

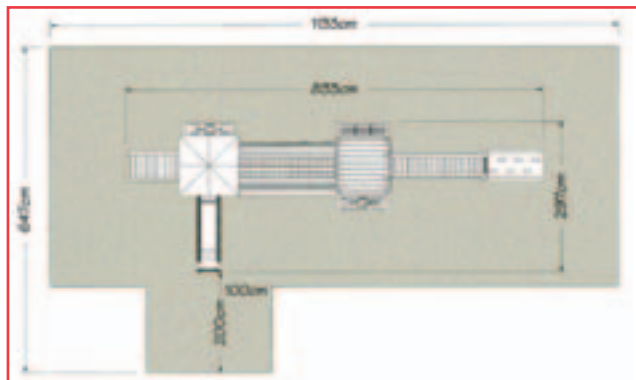
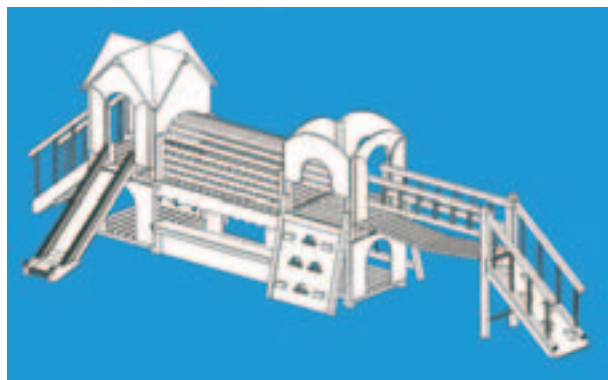

**Réf. C0990496-98**

**Composition :** Citadelle avec toit, citadelle, escalier, pont tunnel avec maisonnette/marchande, pont de lames, échelle de soutien, pan incliné, glissière fond polyester.

**Nombre d'enfants :** 25  
**Tranche d'âges :** 3 à 8 ans  
**Hauteur de chute :** 98 cm  
**Zone d'impact :** 1133 x 647 cm

Disponible pour enfants de 18 mois à 3 ans avec le plancher à 56 cm (réf. CL990496-56) sans le mât et pour les 5-12 ans avec le plancher à 148 cm (réf. 990496-148)



**Gamme COLOR**

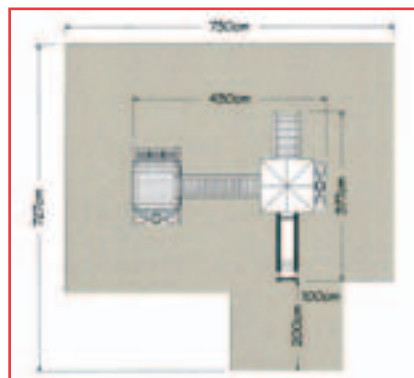

**Réf. CL990456-98**

**Composition:** Citadelle avec toit, citadelle, escalier, pont de lames, glissière.  
**Nombre d'enfants:** 15

**Tranche d'âges:** 3 à 8 ans  
**Hauteur de chute:** 98 cm  
**Zone d'impact:** 727 x 730 cm

Disponible pour enfants de 18 mois à 3 ans avec le plancher à 56 cm (réf. CL990456-56) et pour les 5-12 ans avec le plancher à 148 cm (réf. 990456-148)

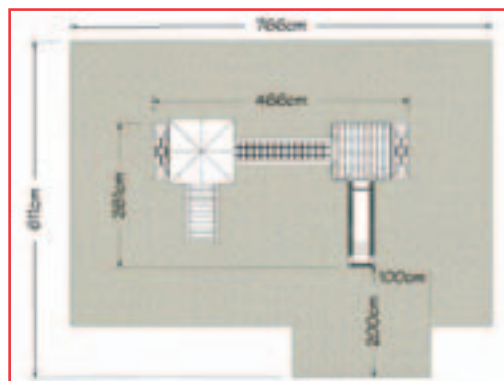

**Réf. CL990476-98**

**Composition:** Citadelle avec toit, citadelle, escalier, pont de cordes, glissière fond polyester.  
**Nombre d'enfants:** 15

**Tranche d'âges:** 3 à 8 ans  
**Hauteur de chute:** 98 cm  
**Zone d'impact:** 766 x 611 cm

Disponible pour enfants de 18 mois à 3 ans avec le plancher à 56 cm (réf. CL990476-56) et pour les 5-12 ans avec le plancher à 148 cm (réf. 990476-148)

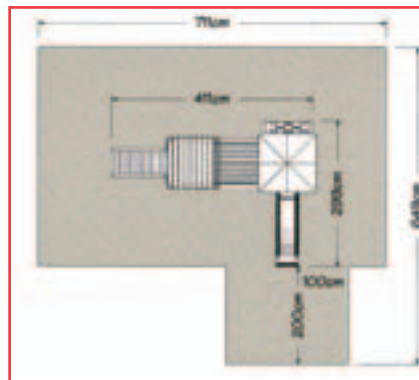

**Réf. COPILOTISA-98**

**Composition:** Citadelle avec toit, citadelle, escalier, mini tunnels, glissière fond polyester.  
**Nombre d'enfants:** 15

**Tranche d'âges:** 3 à 8 ans  
**Hauteur de chute:** 98 cm  
**Zone d'impact:** 717 x 648 cm

Disponible pour enfants de 18 mois à 3 ans avec le plancher à 56 cm (réf. COPILOTISA-56) et pour les 5-12 ans avec le plancher à 148 cm (réf. COPILOTISA-148)

Gamme COLOR

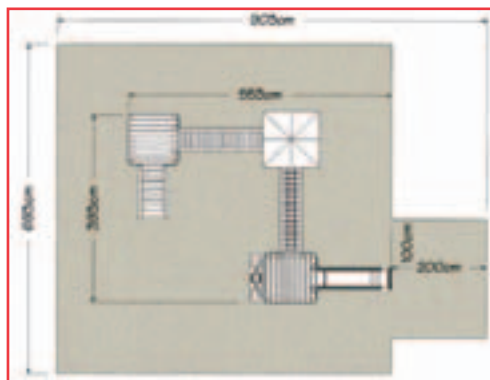

Réf. COPILOTISB-98

**Composition :** Cabane sur pilotis avec toit, cabanes sur pilotis, escalier, passerelle, pont de corde, glissière fond polyester.

**Nombre d'enfants :** 20  
**Tranche d'âges :** 3 à 8 ans  
**Hauteur de chute :** 98 cm  
**Zone d'impact :** 639 x 903 cm

Disponible pour enfants de 18 mois à 3 ans avec le plancher à 56 cm (réf. COPILOTISB-56) et pour les 5-12 ans avec le plancher à 148 cm (réf. COPILOTISB-148)



**Gamme MIXTE**

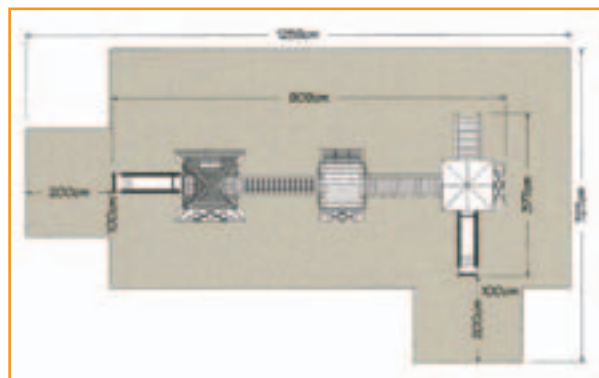
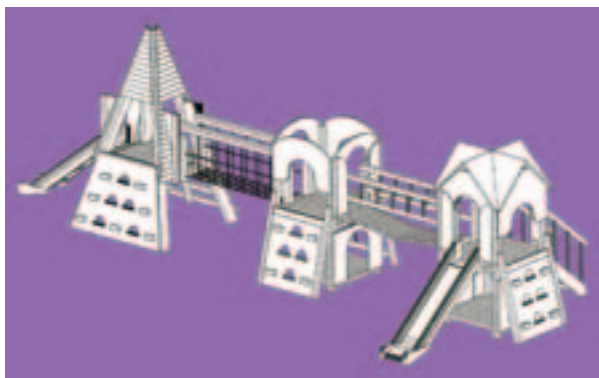

**Réf. CL960616-98**

**Composition :** Repaire avec mur d'escalade, pont de corde, citadelle, pont de lames, citadelle avec toit, escalier, glissières fond polyester.

**Nombre d'enfants :** 25  
**Tranche d'âges :** 3 à 8 ans  
**Hauteur de chute :** 98 cm  
**Zone d'impact :** 1259 x 727 cm

Disponible pour enfants de 18 mois à 3 ans avec le plancher à 56 cm (réf. CL960616-56) et pour les 5-12 ans avec le plancher à 148 cm (réf. 960616-148)

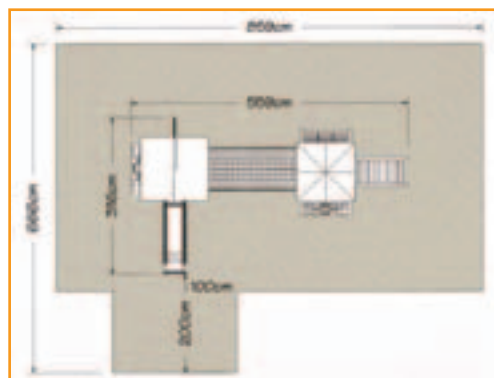

**Réf. CL960696-98**

**Composition :** Tour de guet, glissière fond polyester, mât de pompier, tunnel, citadelle avec toit, escalier.  
**Nombre d'enfants :** 15

**Tranche d'âges :** 3 à 8 ans  
**Hauteur de chute :** 98 cm  
**Zone d'impact :** 666 x 859 cm

Disponible pour enfants de 18 mois à 3 ans avec le plancher à 56 cm (réf. CL960696-56) et pour les 5-12 ans avec le plancher à 148 cm (réf. 960696-148)



**Gamme OUISTITI**

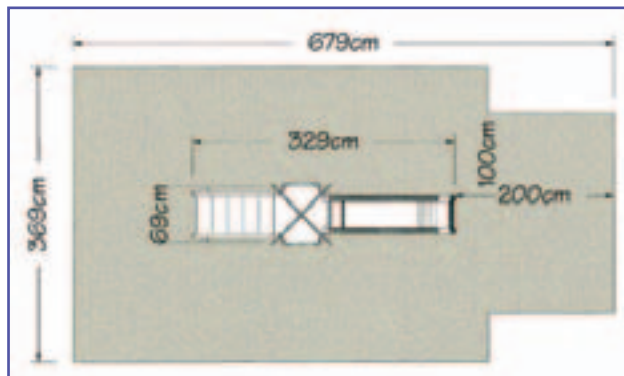

**Réf. OU200511-98**

**Composition :** Tour Ouistiti, escalier Ouistiti, glissière fond polyester.  
**Nombre d'enfants :** 5

**Tranche d'âges :** 3 à 8 ans  
**Hauteur de chute :** 98 cm  
**Zone d'impact :** 679 x 369 cm

Disponible pour enfants de 18 mois à 3 ans avec le plancher à 56 cm (réf. OU200511-56)

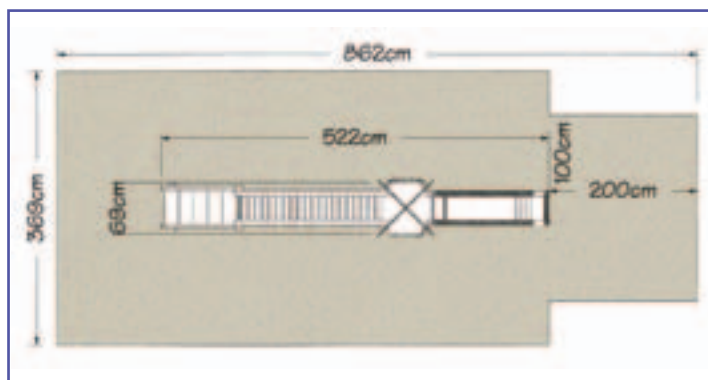

**Réf. OU200526-98**

**Composition :** Tour Ouistiti, escalier Ouistiti, échelle de soutien, pont de lames, glissière fond polyester.  
**Nombre d'enfants :** 8

**Tranche d'âges :** 3 à 8 ans  
**Hauteur de chute :** 98 cm  
**Zone d'impact :** 862 x 369 cm

Disponible pour enfants de 18 mois à 3 ans avec le plancher à 56 cm (réf. OU200526-56)

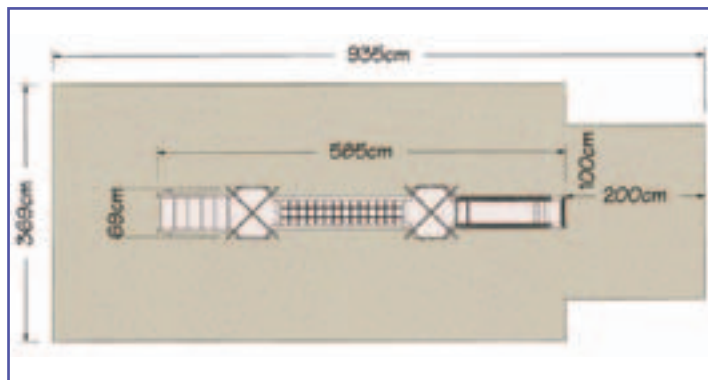

**Réf. OU200516-98**

**Composition :** Tour Ouistiti, escalier Ouistiti, pont de cordes, glissière fond polyester.  
**Nombre d'enfants :** 10

**Tranche d'âges :** 3 à 8 ans  
**Hauteur de chute :** 98 cm  
**Zone d'impact :** 935 x 369 cm

Disponible pour enfants de 18 mois à 3 ans avec le plancher à 56 cm (réf. OU200516-56)

## GAMME BOIS ET CORDAGES

Un espace de jeux coloré, ludique, économique et pratique.



### MULTI-JEUX 2 m x 2 m



L'évasion



La jungle des enfants

### MULTI-JEUX 3 m x 2 m



La cage aux fauves



Le labyrinthe

### LE CONSEIL DE CDLD

Au fil des années,  
ce bois s'éclaircit.  
Vous pouvez le lasurer  
si vous le jugez  
nécessaire  
pour son esthétique.

### LE CHÂTEAU 3 versions



Dakota



Montana



Clara

### INFOS TECHNIQUES

- Structure en bois carré 90 x 90 mm exotique, d'essence IROKO\*, particulièrement dur et résistant aux intempéries. Il est traité autoclave classe IV (garantie 10 ans contre le pourrissement et l'attaque des insectes).
- Filets et agrès montés sur cordage armé (garanti 1 an).
- Visserie et boulonnerie inox.

Jeux livrés non montés, avec 1 jeu de fourreaux de scellement en acier galvanisé, boulonnerie, notice et plaque signalétique.

\* Bois exotique qui offre une excellente durabilité et qui rend difficile l'attaque des insectes.  
Le bois étant un matériau vivant, de fortes chaleurs ou de grosses variations de températures peuvent provoquer des fentes sur le bois ce qui n'altère en rien à la solidité de l'ensemble.

# RÉPARTISSEZ VOS INVESTISSEMENTS SUR PLUSIEURS SITES

Avec les structures MULTI JEUX vous pouvez :

- Changer les jeux de site d'une année sur l'autre. Ainsi, les enfants auront le plaisir de profiter de 2 jeux différents.
- Utiliser un même jeu, pour l'année scolaire à l'école, pour les vacances sur le camping ou la base de loisirs.

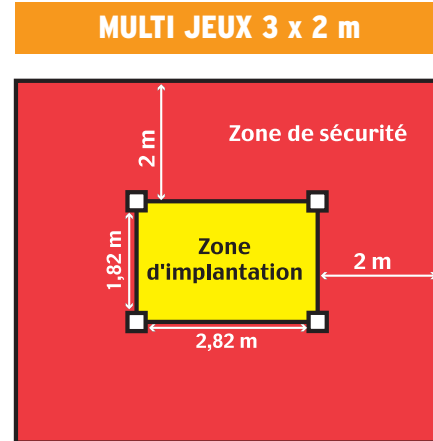
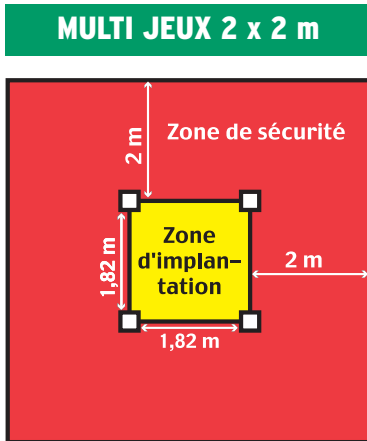

Une implantation  
identique au sol.  
  
Changement rapide  
des sites  
grâce aux fourreaux  
de scellement



## MONTAGE, DÉMONTAGE ET REMONTAGE EN QUELQUES HEURES SUR UN AUTRE SITE...

L'échange d'un jeu d'un site sur un autre se fait par le seul démontage des deux tiges filetées retenant chaque base des pieds à l'intérieur des quatre socles acier. Le transport des jeux peut s'effectuer sans autre démontage en les posant sur des plateaux d'utilitaires. L'investissement sur un autre site pour l'installation du jeu se résume à l'achat de quatre fourreaux (hors sol et scellements).

Fourreau en acier galvanisé - réf. A2696

## FILETS A GRIMPER - PONTS DE SINGE - AGRÈS... SUR MESURE

Pour vos rénovations ou vos nouveaux projets !

De la DAO à la réalisation de vos filets à grimper, pont de singe etc...

Nous vous proposons un cordage armé Ø 16 mm (ou autres) avec des jonctions en polymère. Les fixations se font sur cosses, embouts, tiges filetées acier ou inox manchonnées, au choix.

Contactez-nous au 03 44 94 47 10

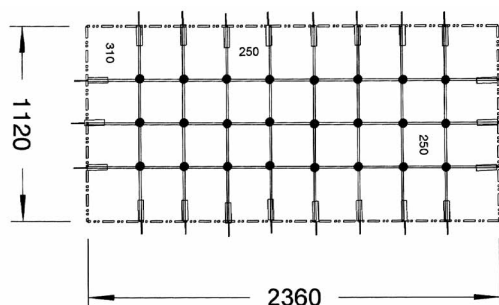

## MULTI-JEUX 2 X 2 m

- ▶ 3/12 ans
- ▶ Hauteur de chute: 1,90 m.
- ▶ Dimensions du jeu : Longueur 200 cm x largeur 210 cm.
- ▶ Zone d'impact (= zone de sécurité) : 600 x 610 x Hauteur 390 cm.

### LA JUNGLE DES ENFANTS - réf. A2189

Sur ce jeu, vous retrouverez les configurations et agrès suivants: (filets en cordage polypropylène armé Ø 16 mm.)

- ▶ 1<sup>er</sup> et 3<sup>e</sup> côtés :  
2 filets avec barreaux d'échelle en polymère (Long. 1,82 x larg. 1,31 m)
- ▶ 2<sup>e</sup> et 4<sup>e</sup> côtés :  
2 filets sans barreaux (Long. 1,92 x larg. 1,22 m)
- ▶ Au centre :  
1 pont suspendu en croix (Long. 1,82 x larg. 1,92 m)



### L'ÉVASION - réf. A2190

Sur ce jeu, vous retrouverez les configurations et agrès suivants: (filets en cordage polypropylène armé Ø 16 mm. et corde à nœuds en cordage polypropylène Ø 18 mm)

- ▶ 1<sup>er</sup> côté :  
1 corde à nœuds avec dispositif de scellement au sol (Long. 2 m)
- ▶ 2<sup>e</sup> côté :  
1 échelle à barreaux avec dispositif de scellement au sol (Long. 2 m)
- ▶ 3<sup>e</sup> côté :  
1 filet avec barreaux d'échelle en polymère (Long. 1,33 x larg. 1,17 m)
- ▶ 4<sup>e</sup> côté :  
1 filet "araignée" (Long. 1,82 x larg. 1,40 m)
- ▶ Au centre :  
1 tunnel montant soutenu par une corde et la poutre (Long. 1,33 x larg. 0,50 m)



## MULTI-JEUX 3 X 2 m

- ▶ 3/12 ans
- ▶ Hauteur de chute : 1,90 m.
- ▶ Dimensions du jeu : Longueur 300 cm x largeur 200 cm.
- ▶ Zone d'impact (= zone de sécurité) : 700 x 600 x Hauteur 390 cm.

### LABYRINTHE - réf. A2193

Sur ce jeu, vous retrouverez les configurations et agrès suivants: (filets en cordage polypropylène armé Ø 16 mm.)

- ▶ 1<sup>er</sup> côté :  
1 filet "4 portes"  
(Long. 2,28 m x larg. 1,26 m)
- ▶ 2<sup>e</sup> côté :  
1 filet "porte décalée"  
(Long. 1,82 m x larg. 1,20 m)
- ▶ 3<sup>e</sup> côté :  
1 filet "2 entrées"  
(Long. 2,82 m x larg. 1,26 m)
- ▶ 4<sup>e</sup> côté :  
1 filet "entrée igloo"  
(Long. 1,82 x larg. 1,20 m)
- ▶ Au centre :  
1 pont suspendu en labyrinthe  
(relié aux 4 coins)  
(Long. 1,82 x larg. 1,92 m)



### LA CAGE AUX FAUVES - réf. A2194

Sur ce jeu, vous retrouverez les configurations et agrès suivants: (filets en cordage polypropylène armé Ø 16 mm et corde à nœuds en cordage polypropylène Ø 18 mm)

- ▶ 1<sup>er</sup> côté :  
1 corde à nœuds avec dispositif de scellement au sol (Long. 2 m)  
1 échelle à barreaux avec dispositif de scellement au sol (Long. 2 m.)
- ▶ 2<sup>e</sup> côté :  
1 filet "4 portes"  
(Long. 2,28 m x larg. 1,26 m)
- ▶ 3<sup>e</sup> côté et 4<sup>e</sup> côté :  
2 filets "araignée"  
(Long. 1,82 x larg. 1,40 m)





## LE CHÂTEAU

3 versions disponibles :

- sur la base d'une même structure composée de 1 toboggan, 1 tour et 2 ponts de singe
- 3 choix possibles pour l'équipement, en filets et agrès, sur l'arrière et sur les côtés de la structure
- ▶ 3/12 ans
- ▶ Hauteur de chute: 1,90 m.
- ▶ Dimensions du jeu: Longueur 450 cm x largeur 300 cm X Hauteur 190 cm
- ▶ Zone d'impact (= zone de sécurité): 850 x 700 x Hauteur 390 cm.
- ▶ Départ du pont de singe au sol: 40 cm
- ▶ Arrivée à la tour: 70 cm
- ▶ Équipé d'un cordage de sécurité sur l'arrière de la tour pour éviter les chutes et sur l'avant pour éviter un départ sur la glissière en position debout (cordage placé à 70 cm du plancher).
- ▶ Toit de la tour et glissière en polyester



### LE CHÂTEAU version DAKOTA - réf. A2182

Équipement en filets et/ou agrès:  
(filets en cordage polypropylène armé Ø 16 mm. et corde à nœuds en cordage polypropylène Ø 18 mm)

- ▶ Arrière:
  - 1 filet à grimper  
(Long. 2,28 m x larg. 1,20 m)
- ▶ Côté 1:
  - 1 filet à grimper  
(Long. 1,84 m x larg. 1,30 m)
- ▶ Côté 2:
  - 1 corde à nœuds livrée avec dispositif de scellement au sol  
(Long. 2 m)



**LE CHÂTEAU version CLARA - réf. A2181**

Équipement en filets et/ou agrès :  
(filets en cordage polypropylène  
armé Ø 16 mm. et corde à nœuds en  
cordage polypropylène Ø 18 mm)

- ▶ Arrière :  
1 filet à grimper  
(Long. 2,28 m x larg. 1,20 m)
- ▶ Côté 1 et 2 :  
2 filets à grimper  
(Long. 1,84 m x larg. 1,30 m)



**LE CHÂTEAU version MONTANA - réf. A2179**

Équipement en filets et/ou agrès :  
(filets en cordage polypropylène  
armé Ø 16 mm. et corde à nœuds en  
cordage polypropylène Ø 18 mm)

- ▶ Arrière :  
1 filet à grimper  
(Long. 2,28 m x larg. 1,20 m)
- ▶ Côté 1 :  
1 échelle à barreaux livrée avec  
dispositif de scellement au sol  
(Long. 2 m)
- ▶ Côté 2 :  
1 corde à nœuds livrée avec  
dispositif de scellement au sol  
(Long. 2 m)



## AIRES DE JEUX EN POLYÉTHYLÈNE

### Apportez de la couleur à vos aires de jeux !

Voici, pour un faible budget, des aires de jeux aux couleurs gaies et chatoyantes, pleines de surprises.

**Leur point fort :** offrir un maximum de fonctionnalités sur un minimum d'espace. Le coût induit pour la surface amortissante s'en trouve ainsi limité.

Réalisées en polyéthylène rotomoulé, ces structures sont parfaitement imputrescibles, inaltérables grâce à leur coloration dans la masse, insensibles aux conditions climatiques et ne nécessitent donc que peu d'entretien. Sans aucun risque d'échardes, considérées comme « anti-graffiti », elles sont très appréciées car elles ne demandent pas de « suivi » particulier.



## LA MONTAGNE A GRIMPER

(Ø120 - Hauteur 1,90 m.)

Les enfants se feront une joie d'aller toucher le nez de cette sympathique montagne. Pour cela, ils utiliseront, au choix, la face inclinée équipée de prises d'escalades « spéciales petites mains » ou la face avec filet à grimper.

Âge: 2 à 10 ans

À sceller au sol (pattes de fixation métalliques livrées avec).

Équipements: ■ Filet en cordage armé  
■ 19 prises « spéciales petites main »  
■ Plus de 5 m<sup>2</sup> de grimpe avec plusieurs inclinaisons

Zone d'implantation (zone de sécurité) : 5,20 x 5,20 m.

Zone de sécurité (surface amortissante) : 4,20 x 4,20 m.

Hauteur de chute: 1,90 m.

Réf.: A2898

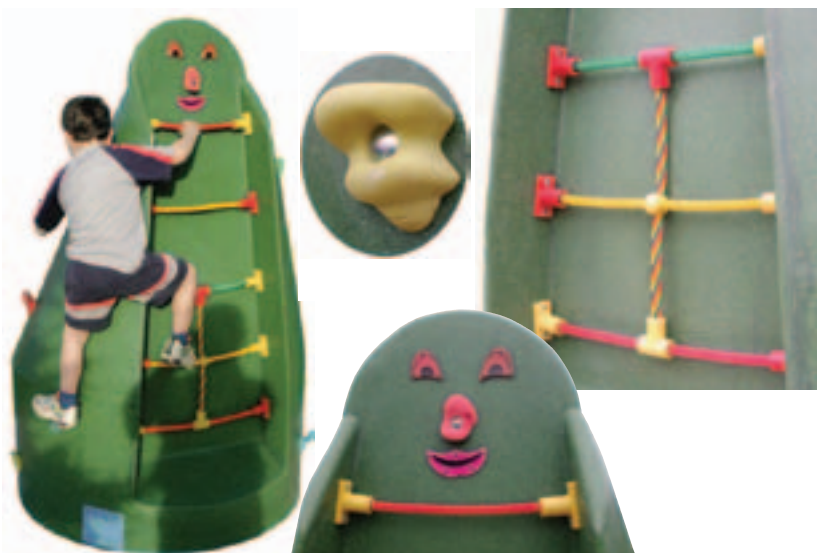

## LES DÔMES

(Ø190)

Largement dimensionnés, ces dômes de type « igloo » serviront tour à tour de cabane dans laquelle on entre par une ouverture hublot Ø 49 cm, de colline à escalader ou de fort à envahir, de pente à glisser...

### LÉONIE LA SOURIS

Âge: 2 à 6 ans

À sceller au sol (pattes de fixation métalliques livrées avec).

Équipements: ■ Ouverture Ø 49 cm pour accès interne  
■ 16 trous d'escalade Ø 7 cm  
■ Cylindre tournant sonore  
■ Nez « perchoir »

Zone d'implantation (zone de sécurité) : 5,90 x 5,90 m.

Zone de sécurité (surface amortissante) : 4,90 x 4,90 m.

Hauteur de chute: 0,95 m.

Réf.: A2899



### LE FORTIN COUVERT

Âge: 2 à 5 ans

À sceller au sol (pattes de fixation métalliques livrées avec).

Équipements: ■ Ouverture Ø 49 cm pour accès interne  
■ 8 trous d'escalade Ø 7 cm  
■ Cylindre tournant sonore  
■ Plusieurs ouvertures fenêtres  
■ Escalier d'accès à la tour  
■ Toboggan protégé

Zone d'implantation (zone de sécurité) : 5,90 x 7,70 m.

Zone de sécurité (surface amortissante) : 4,90 x 7,20 m.

Hauteur de chute: 0,95 m.

Hauteur totale: 2 m

Réf.: A2900



## LES SPHERES

(Ø 1,90 m.)

Ces personnages drôles et tout en rond se feront très vite les complices des enfants et de leurs jeux : grimper dessus, rentrer dedans, glisser sur la trompe, la patte ou la langue, faire « coucou » par le nez ou l'oreille, dire « bonjour » par la bouche ...

**Âge : 2 à 10 ans**

À sceller au sol (pâtes de fixation métalliques livrées avec).

Équipements communs aux 4 sphères :

- Ouverture Ø 49 cm pour accès interne
- 10 trous d'escalade Ø 7 cm
- Cylindre tournant sonore
- Ouverture fenêtre
- Escalier intérieur
- Toboggan protégé

Zone d'implantation (zone de sécurité) : 5,90 x 7,70 m.

Zone de sécurité (surface amortissante) : 4,90 x 7,20 m.

Hauteur de chute : 1,90 m.



### GONTRAN L'ELEPHANT

Réf.: A29010



### LEON LE POISSON

Réf.: A2902



**CAMILLE LA CHENILLE**  
Réf. : A2904



**BITOUNE LE CLOWN**  
Réf. : A2905



## GAMME BOIS & MÉTAL - Peut accueillir 10/12 enfants

Une esthétique originale et soignée avec des formes tout en rondeur.



### MAGIC MONTAGNE

- Existe en 2 versions: avec ou sans toit
- ▶ 3/12 ans
- ▶ Structure en tube acier galvanisé Ø 60 mm recouvert de peinture polyester (garanti 5 ans anti-corrosion)
- ▶ Panneaux en contreplaqué marine
- ▶ Glissière polyester

#### MAGIC MONTAGNE sans toit - réf. A2692

- ▶ 1 tourelle plate forme  
(Dim. 1,50 x 1,50 x hauteur 1,23 m)
- ▶ Accès par:
  - 1 plan incliné à plots fixes
  - 1 filet d'escalade en polypropylène
  - 1 escalade montagne avec corde à nœuds
- ▶ 1 glissière toboggan en polyester - Longueur 2,60 m.
- ▶ Hauteur de chute: 1,70 m.
- ▶ Dimensions du jeu:
  - Long. 475 cm x larg. 365 cm
  - x Hauteur 194 cm
- ▶ Zone d'impact  
(zone de sécurité): 840 x 695 m



#### MAGIC MONTAGNE avec toit - réf. A2692 T

- Idem Magic Montagne sans toit
- + 1 toiture en bois lasuré en forme d'arche montée sur une base métallique (à fixer sur plate forme)
- + 1 coin cabane sous plate forme
- ▶ Hauteur de chute: 1,94 m.
- ▶ Dimensions du jeu:
  - Long. 475 cm x larg. 365 cm
  - x Hauteur 298 cm
- ▶ Zone d'impact  
(zone de sécurité): 855 x 725 m



# DALLES DE SÉCURITÉ pour aires de jeux

- Conforme aux normes Européennes EN 1177
- Dimensions 500 x 500 mm (soit 4 dalles pour 1 m<sup>2</sup>)
- Dalles disponibles dans différentes qualités et épaisseurs suivant les références
- Hauteur de chute critique de 0,90 à 2,10 m.
- Couleurs : rouge ou vert

## UNIDAL

Dalle monolithique en caoutchouc recyclé noir, teintée par un liant coloré.

Ep. mm	HIC	Réf.
30	0,90 m	A2199-30
40	1,30 m	A2199-40
55	1,60 m	A2199-55
70	1,90 m	A2199-70

## EPARDAL

Dalle bicouche composée d'une couche amortissante en caoutchouc recyclé noir et d'une couche de finition, ép. env. 10 mm en recyclé teinté par un liant coloré.

Ep. mm	HIC	Réf.
25	0,70 m	A2200-25
40	1,30 m	A2200-40
55	1,70 m	A2200-55
70	2,10 m	A2200-70

## SERVIDAL

Dalle bicouche composée d'une couche de souplesse en caoutchouc recyclé noir et d'une couche de finition en EPDM, ép. env. 10 mm en recyclé teinté par un liant coloré.

Ep. mm	HIC	Réf.
25	0,90 m	A2201-25
40	1,30 m	A2201-40
55	1,90 m	A2201-55
70	2,00 m	A2201-70

## BORDURES

Dimensions 50 x 200 x épaisseur 1600 mm - chanfreinées.

- ▶ Noir : Réf. A2693
- ▶ Bicolore (noir/vert ou noir/rouge) : Réf. A2694
- ▶ Finition profil arrondi EPDM rouge ou vert : Réf. A2695



## DALLES LUDIQUES - MARELLE

Ensemble de 14 dalles

- ▶ Épaisseur 40 mm : Réf. A2697
- ▶ Épaisseur 55 mm : Réf. A2698

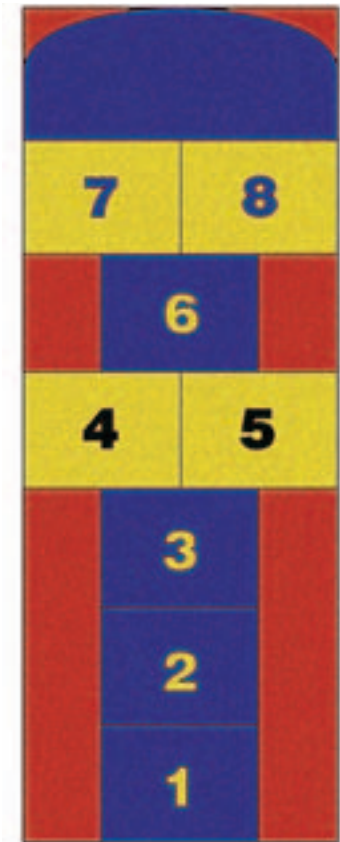

## CONSEILS DE POSE

Pour une bonne tenue du sol amortissant, nous vous conseillons de coller les dalles avec de la colle polyuréthane bicomposants, sur un support béton ou enrobé.

### Exemple

**Colle PU**  
à étaler à l'aide  
d'une raclette

**Dalle béton**  
ou enrobé

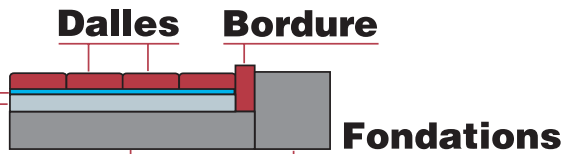

Colle PU\* - Kit de 6 kg : Réf. A2208-6

Colle PU\* - Kit de 12,20 kg : Réf. A2208-12

\* livrée avec 1 pot de base + durcisseur à part

### Consommation :

- ▶ sur béton lisse ± 1 kg /m<sup>2</sup>
- ▶ sur béton poreux ± 1,5 kg /m<sup>2</sup>
- ▶ sur enrobé ± 1,5 kg /m<sup>2</sup>

