



ISTOBAL M'NEX32

Le portique de lavage qui brille de sa propre lumière



ISTOBAL, partenaire industriel du Groupe Lavance, met la technologie de pointe au service du lavage et des soins de l'automobile avec le nouveau portique de lavage **ISTOBAL M'NEX32**.

Offrir une expérience de lavage extraordinaire avec des résultats d'une efficacité et d'une qualité maximales, tels ont été les objectifs d'ISTOBAL pour le développement de ce nouveau portique de lavage.

La gamme M'NEX vous propose une large gamme de portiques de lavage dont, désormais, un modèle aux prestations particulièrement performantes et aux options les plus innovantes pour le plus grand soin du véhicule.

À l'avant-garde du design, de la technologie et de la qualité, **ISTOBAL M'NEX32** brille de sa propre lumière.



ISTOBAL
M'NEX32



Scanner pour visionner
la vidéo.



► Technologie de pointe Bandeau et écrans LED

Les différentes phases de lavage sont indiquées de manière dynamique et intuitive grâce à l'utilisation des dernières technologies en matière d'affichage LED.

► Design original Nouveau carénage supérieur

Son design, inspiré des tendances actuelles du monde automobile, et ses jeux de lumières LED, confèrent à ce portique un aspect futuriste qui ne laisse personne indifférent.

► Adaptabilité totale Inclinaison des brosses

Le lavage est plus précis grâce à l'inclinaison pneumatique longitudinale et latérale des brosses verticales, ce qui permet de laver les profils de véhicules les plus compliqués.

► Personnalisation Configurateur de programmes

Un système de programmation flexible de dernière génération facilite la personnalisation et la configuration de chaque programme de lavage.

La vitesse, les pompes doseuses, les écrans lumineux et autres fonctions peuvent ainsi être paramétrés en ligne pour répondre aux différents besoins.

DIMENSIONS DE LAVAGE

Hauteur de passage véhicule	2.300		2.500		2.700			
	2.500	2.700	2.500	2.700	2.500		2.700	
Largeur de passage véhicule	2.500	2.700	2.500	2.700	2.500		2.700	
Longueur des rails	9.000	9.000	9.000	9.000	10.000	11.000	10.000	11.000
Largeur minimale du portique*	4.058	4.258	4.058	4.258	4.058	4.058	4.258	4.258
Largeur maximale du portique**	4.312	4.512	4.312	4.512	4.312	4.312	4.512	4.512
Longueur de piste	9.500	9.500	9.500	9.500	10.500	11.500	10.500	11.500
Hauteur totale du portique	3.100	3.100	3.300	3.300	3.500	3.500	3.500	3.500

* Chaîne d'alimentation incluse

** Chaîne d'alimentation et option écrans de protection inclus.

Toutes les mesures sont exprimées en mm.

Séchages



Une grande variété de séchages disponibles pour une efficacité maximale et une consommation minimale : séchage complet et volet de séchage orientable.

Puissances de séchage disponibles :

- 2 x 3 kW pour les tuyères latérales.
- 2 x 4 kW pour la tuyère supérieure.

Haute Pression



Différentes options de pré-lavage haute pression préparent le véhicule, avant le lavage avec les brosses, pour un résultat optimisé. Différentes options disponibles de 15 à 160 bar :

- Haute pression latérale fixe.
- Haute pression latérale mobile.
- Haute pression supérieure copiante.
- Haute pression supérieure oscillante.

Écran tactile 7"

Nouveau



Écran tactile couleur de 7" intégré au poste de commande afin de faciliter la connexion et le contrôle de toutes les options installées sur le portique.

Automate de contrôle

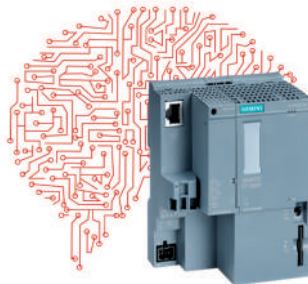

Contrôle centralisé du portique grâce au nouvel automate Siemens avec une capacité et une vitesse de traitement accrue.

Avec connectivité Profinet native.

Distributeur de fluides

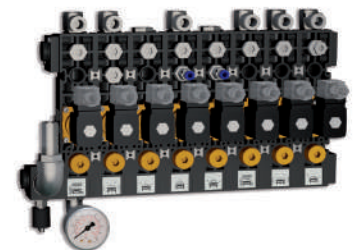

Nouveau distributeur de fluides avec un collecteur d'eau commun à la sortie des modules. Double injecteur en aval de l'électrovanne.



Le meilleur équipement

Lave-roues

Lave-roues à disque haute pression



Le lave-roues haute pression intégré Cyclojet permet un lavage approfondi des jantes et des bas de caisse. Son double sens de rotation améliore les résultats sur les nouveaux modèles de jantes.

Autres options :

- Lave-roues à disque.
- Lave-roues à disque double extensible (avec ou sans haute pression).

Lave-roues haute pression 3 becs



Six becs rotatifs pour un lavage optimal des jantes : le complément idéal du pré-lavage haute pression.

Lave-roues brosses Multi-disk

Le lave-roues est équipé de huit brosses intérieures autonomes capables de nettoyer en profondeur les jantes les plus difficiles.

Son nouveau mécanisme de détection de frottement déclenche la rotation indépendante de ces brosses intérieures, ce qui lui permet d'atteindre les recoins les plus profonds des différents modèles de jantes du marché.

Ce nouveau système mécanique est intégré dans la brosse, facilitant ainsi le montage du lave-roues sur tous les portiques de lavage sans ajout de mécanisme complémentaire.

Le nouveau lave-roues Multi-disk est également disponible avec haute pression intégrée.



Scanner pour visionner la vidéo.

Bandeau et écrans LED

Donnez plus de visibilité et d'attractivité à votre station de lavage avec les nouveaux bandeau et écrans lumineux LED.

ISTOBAL MNEX32 a été conçu pour pouvoir intégrer des bandeau et écrans LED couleurs sur son carénage supérieur et sur les portes de sa face avant. Ces écrans affichent animations et messages qui facilitent la compréhension des différentes phases de lavage et améliorent l'expérience client.

Le portique de lavage peut également être équipé de guides de centrage LED multicolores qui éclairent la piste et facilitent le positionnement du véhicule.

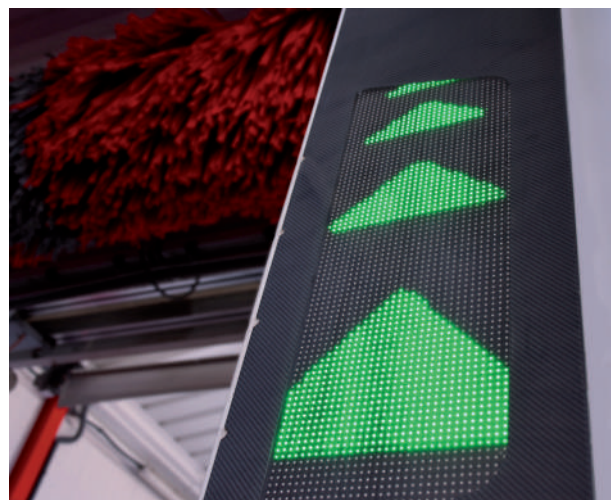

Rideau de mousse Infinite

Une manière incroyable de laver le véhicule grâce au rideau de mousse qui recouvre la carrosserie d'une couche de mousse esens® d'une grande densité.

La chute de mousse, sa senteur et le jeu de lumières LED associé font de l'expérience de lavage tout un spectacle.

Le rideau de mousse est appliqué depuis une rampe dédiée, installée sur le carénage arrière du portique de lavage.



Scanner pour visionner la vidéo.

Inclinaison latérale



Plus grande précision de lavage grâce à l'inclinaison de 10° des brosses verticales qui, en combinaison avec la brosse horizontale, facilite le lavage, quelle que soit la forme du véhicule.

Inclinaison longitudinale



L'inclinaison pneumatique longitudinale de 12° des brosses verticales permet aux carrosseries les plus sophistiquées d'être lavées avec des résultats optimum.

Optimisation du lavage

ISTOBAL offre les meilleurs accessoires et concentrés de lavage qui valorisent les équipements de lavage et contribuent à augmenter leur rendement. Les brosses et les concentrés de lavage esens[®] sont les meilleurs compagnons de nos solutions de lavage et d'entretien car ils permettent d'optimiser chaque lavage.

Brosses

Une bonne brosse doit assurer que les matériaux en contact avec le véhicule offrent un lavage et un soin optimaux. Les brosses ISTOBAL ont été développées en tenant compte d'un certain nombre d'aspects essentiels comme les matériaux des brosses ou encore leur système de fixation.

Deux diamètres de sections de brosses sont disponibles (900 et 1000mm) et peuvent être combinés. Leur densité moyenne exerce moins de pression sur la carrosserie, ce qui les rend plus silencieuses.

Leur faible absorption de l'eau et de l'humidité résiduelle réduit le risque d'égouttement après leur utilisation, améliorant ainsi le séchage final.

Le système de fixation, simple et modulaire, permet de monter et de combiner différents matériaux en un seul ensemble démontable, composé de deux parties individuelles qui s'emboîtent l'une dans l'autre. Ce système permet de remplacer très facilement des éléments de brosses.

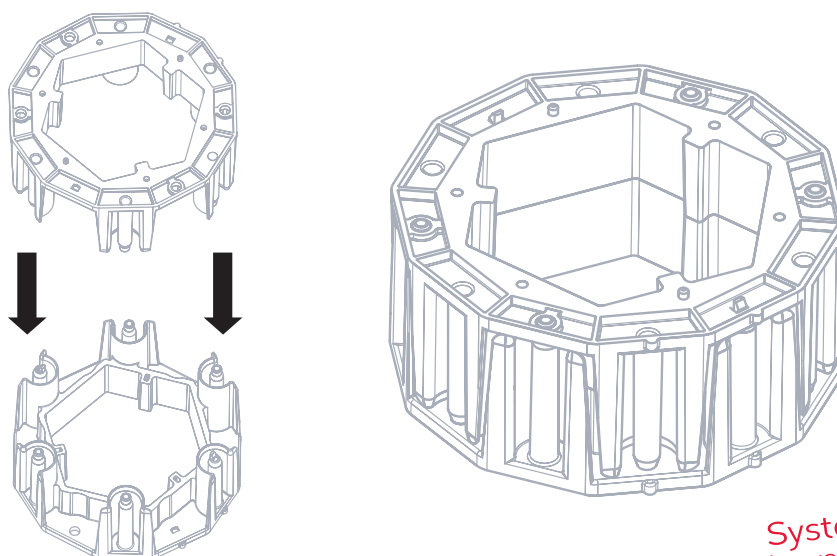

Votre commercial Lavance se tient à votre disposition pour vous présenter la gamme de couleurs de brosses disponible.

Concentrés de lavage

En tant qu'expert du lavage automobile depuis plus de 65 ans, nous savons que la chimie est l'un des éléments essentiels d'un bon lavage. esens® est la marque de concentrés de lavage mise au point par ISTOBAL et LAVANCE pour répondre au mieux aux attentes des gérants de stations de lavage et rentabiliser au maximum leurs installations de lavage.

Prélavages chimiques

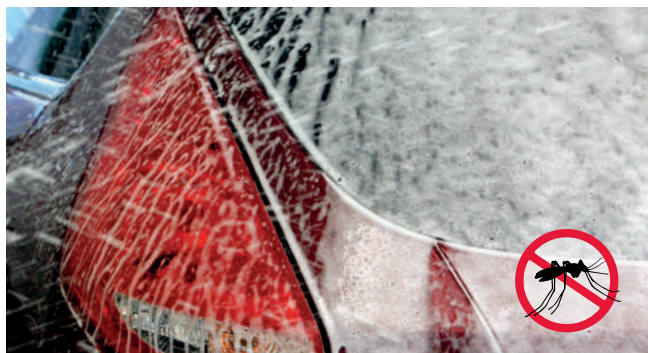

Le pré-lavage intensif et dé-moustiquant est le complément idéal pour une finition de lavage exceptionnelle. Une pompe pneumatique à haut débit applique un produit d'une grande efficacité, spécialement conçu pour retirer les salissures incrustées et les graisses.

Autres pré-lavages chimiques disponibles :

- Nettoyant jantes concentré (gamme excellens)
- Nettoyant jantes prêt à l'emploi (gamme esensial)

Mousses



La mousse active ultra (senteur eucalyptus) dissout rapidement les saletés les plus tenaces et protège et renforce l'éclat de la carrosserie. Elle contribue à maintenir les brosses et flexibles propres et augmente leur efficacité et leur longévité.

Autre mousse disponible :

- Mousse active, senteur SPA (gamme esensial)

Cires



L'agent de séchage ultra de dernière génération, crée une couche hydrofuge sur le véhicule qui améliore considérablement la visibilité et augmente la sécurité de conduite sous la pluie.

Autres cires disponibles:

- Agent de séchage (gamme esensial)
- Cire de protection ultra, senteur piruleta (gamme excellens)
- Cire de protection (gamme esensial)

Parfums



Nouveaux parfums spécialement conçus pour masquer les odeurs désagréables présentes dans l'habitacle des véhicules en diffusant un parfum agréable.

Parfums disponibles :

- Marine
- Pomme
- Printemps
- Sapin
- Spa

Terminaux de paiement

Toute bonne expérience de lavage commence dans les terminaux de paiement ISTOBAL, où l'utilisateur achète ou active directement le programme de lavage souhaité.

Grâce à des solutions de paiement simples et intuitives, le client active son lavage sans besoin de personnel sur site.



Systemes de communication

IstoSmart



Système d'assistance à distance permettant de surveiller toutes les installations de lavage de manière intégrée pour une réponse rapide et simple aux besoins de chaque client.

IstoSmart a été conçu pour éviter toute préoccupation autre que l'obtention des meilleurs résultats commerciaux.

IW-Manager



IW Manager offre au service technique la possibilité d'accéder directement aux écrans d'entretien et de paramétrage pour effectuer à distance les tâches de diagnostic et de service en ligne. Cet outil améliore la capacité de réaction et permet une connexion simultanée des installations de lavage.

L'accès se fait à partir d'un ordinateur ou de tout autre dispositif mobile.

Screen Access



Logiciel d'accès à distance au poste de commande d'une machine de lavage. **Screen Access** fournit au technicien toutes les informations relatives au logiciel de l'écran tactile de l'installation et lui permet d'interagir directement avec celui-ci.

Ce logiciel utilise la connexion VNC (*Virtual Network Computing*) et il est compatible avec les navigateurs JAVA.

Le contrôle entre vos mains...



Carénage PREMIUM avec feux lumineux BOOMERANG.



Carénage ZENIT avec écrans latéraux LED.



Carénage PREMIUM avec écrans latéraux et bandeau lumineux LED.

Gamme de couleurs

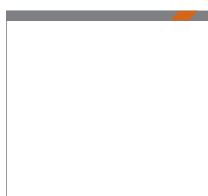

RAL 9016



RAL 3020



RAL 9010



PANTONE
Cool Gray 1C



RAL 7035



RAL 7040



PANTONE®
424C



RAL 3020



PANTONE
348C



RAL 5004



PANTONE
293C



RAL 5015



RAL 2004



RAL 5011



RAL 1013



RAL 1021



RAL 9005

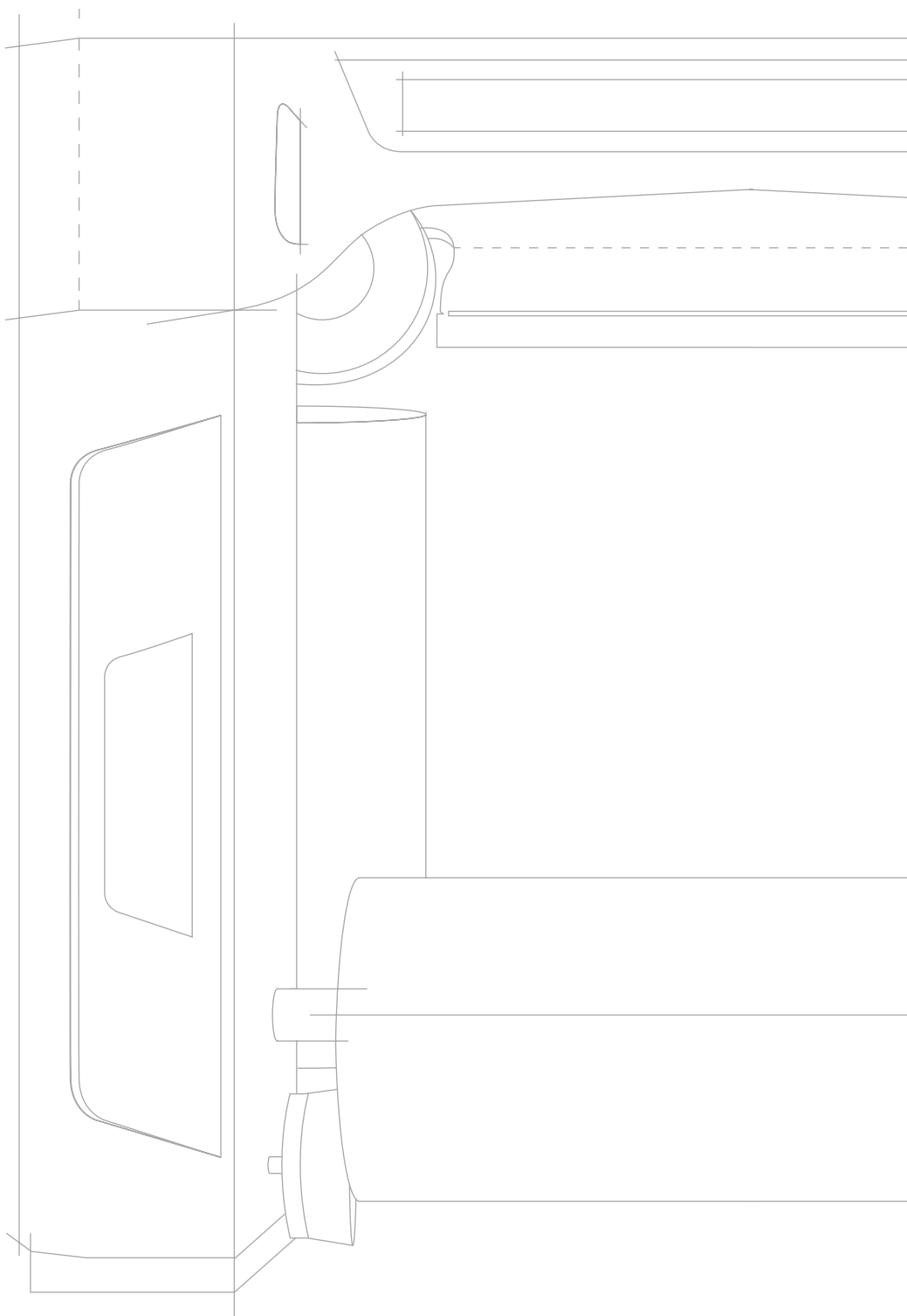

www.istobal.com



ZA du Chêne Vert
Allée de Gerhoui - CS 25112
35651 LE RHEU Cedex
T 09 69 36 60 44 · **F** 02 99 32 75 76
www.lavance.com