



ABRI JUNGLE

2 MÈTRES À 12 MÈTRES



LES AVANTAGES DE CET ABRI :

- Offre une grande discrétion grâce à ses parois pré-montées en Mélèze
- Un abri au design contemporain, reflétant les tendances actuelles.
- Structure modulaire
- Existe en version Plus pour accueillir des arceaux double étage
- Garantie de 5 ans
- Éligible aux financements : Alvéole plus, OEPV, ADEME, etc
- Jusqu'à 56 vélos sécurisés

LES OPTIONS DISPONIBLES :

- Solaire : utilisé pour l'alimentation de l'éclairage et/ou la recharge des vélos
- Arceaux double étage : permet de doubler la capacité des abris vélos
- Aménagement intérieur : arceaux avec prises, rack pour trottinettes, arceaux avec décalage de niveaux, casiers
- Signalétique personnalisée : permet d'afficher votre logo et les raisons de la mise en place de votre parking à vélos

CARACTÉRISTIQUES TECHNIQUES :

- Dimensions : hauteur de passage de 213 cm et hauteur totale de 245 cm. En version Plus, hauteur de passage de 278 cm et hauteur totale de 310 cm.
- Structure en acier galvanisé thermolaqué, poutres rectangulaires de 12x6 cm, colonnes en tube carré de 8x8 cm et en tube rectangulaire de 8x6 cm
- Fixation sur platine de 20x20 cm, réglable en hauteur sur 20 cm
- Toiture bac acier nervuré, gouttière en tôle d'acier pliée et évacuation dans les poteaux arrière
- Parement en tasseaux de 4x4 cm, en Mélèze.
- Emplacement sur dalle béton ou blocs de fondation recommandé

GARANTIES :

- Structure en acier galvanisé garantie 5 ans sauf vandalisme.
- Seule la pose sur des plots ou dalle béton peut être garantie (hors étude de nos équipes techniques sur un autre sol).

LIVRAISON ET INSTALLATION :

- Le matériel est livré à côté du camion, l'abri est livré en kit sur palette.
- Possibilité de fixer l'abri dans le bitume avec goujons d'ancrage et scellement chimique fourni après étude de l'état de l'enrobé par nos équipes techniques.

DIMENSIONS DE L'ABRI :

Abri 2m : 4 poteaux

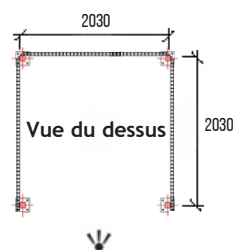

Vue de face

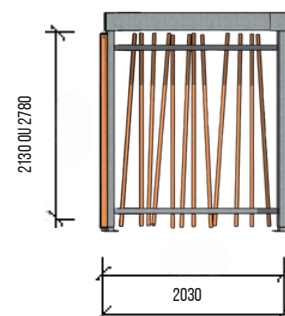

Abri 4m :

5 poteaux

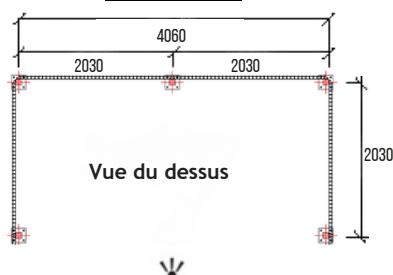

Vue de face

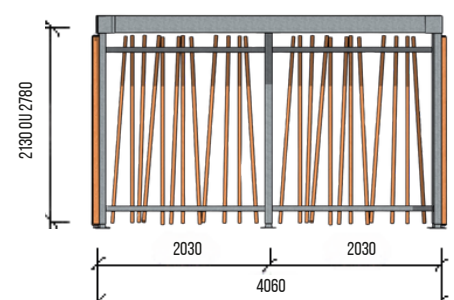

Abri 5m :

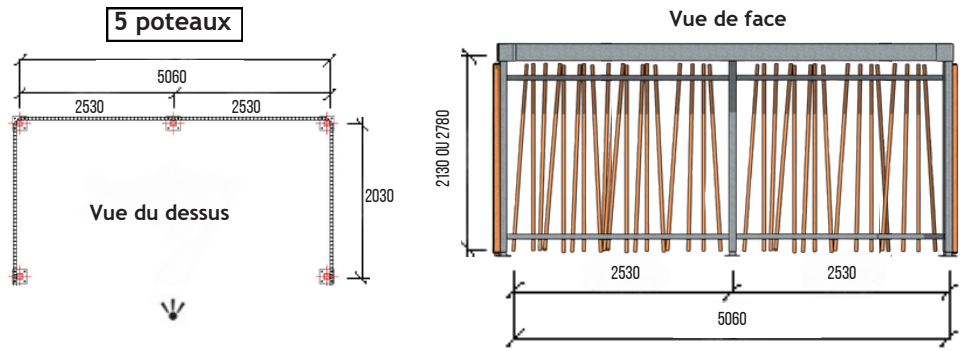

Abri 6m :

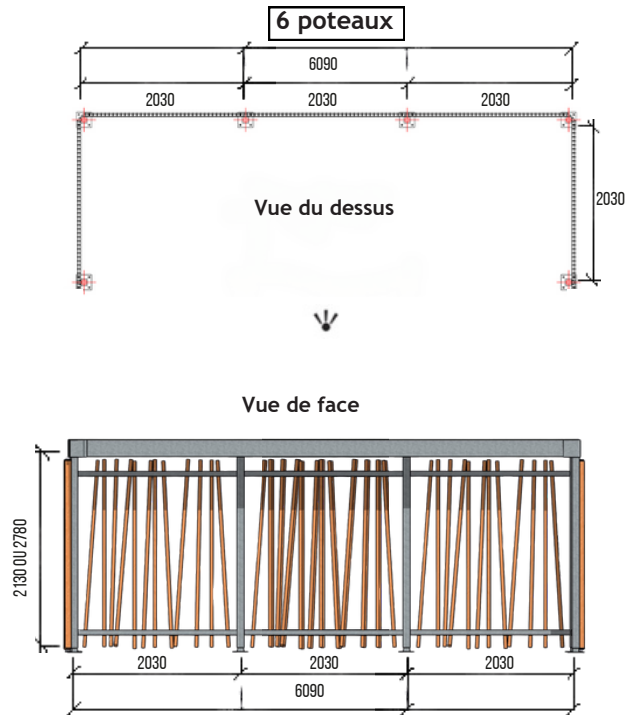

Abri 7m : Commandes sur plans possibles

Abri 8m :

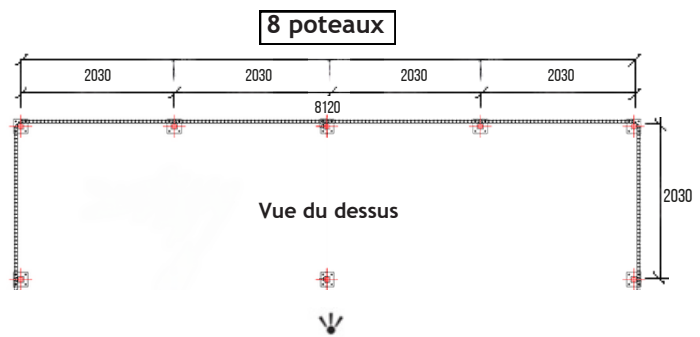

Vue de face

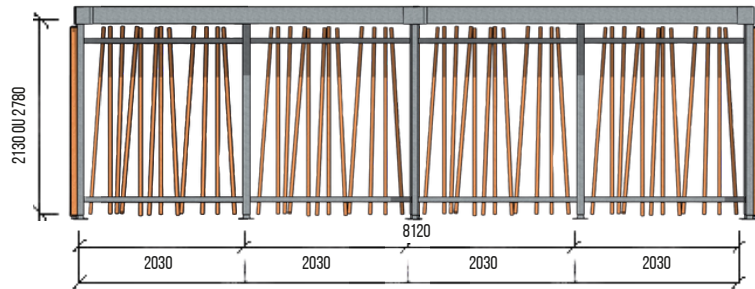

- Les dimensions données sont de poteaux à poteaux et exprimées en mm.
- Pour avoir les dimensions hors tout des abris il suffit d'ajouter 200mm